

# »»» Каталог оборудования 2014

Промышленное  
компрессорное оборудование  
и системы подготовки  
сжатого воздуха



## Содержание

<b>1</b>	<b>Сжатый воздух</b>	<b>4</b>
	Рекомендации по подбору оборудования	
<b>2</b>	<b>Поршневые компрессоры</b>	<b>10</b>
	Серия Fonolife	11
	Серия Fonocompact pro	11
	Серия Blueline	12
	Серия Blueline pro	13
	Серия Beltair pro	14
	Серия Beltair H pro	15
	Поршневые автономные компрессоры EngineAIR	18
<b>3</b>	<b>Винтовые компрессоры</b>	<b>20</b>
	Серия CSL	21
	Серия CSM mini	26
	Серия CSM maxi	28
	Серия CSA	30
	Серия CSB	32
	Серия CSC CSD	34
	Серия DRC DRD DRE (40–120 л.с.)	36
	Серия DRE DRF (150–220 л.с.)	38
	Винтовые компрессоры с изменяемой скоростью вращения (10–120л.с.)	41
<b>4</b>	<b>Компрессорные блоки</b>	<b>44</b>
<b>5</b>	<b>Промышленные поршневые компрессоры</b>	<b>46</b>
	Промышленные поршневые компрессоры на платформе и горизонтальном ресивере	48
	Бесшумные промышленные поршневые компрессоры	49
	Компрессоры с вертикальным ресивером и встроенным осушителем	50
	Передвижные и портативные компрессоры	51
<b>6</b>	<b>Спиральные безмасляные компрессоры</b>	<b>52</b>
	Спиральные безмасляные компрессоры серии OFCS (2–20 л.с.)	53
<b>7</b>	<b>Система централизованного управления EControl6</b>	<b>56</b>
<b>8</b>	<b>Винтовые безмасляные компрессоры</b>	<b>60</b>
	Винтовые безмасляные компрессоры с водяным впрыском серии WIS	61

<b>9</b>	<b>Осушители</b>	<b>64</b>
	Рефрижераторные осушители серии CDX	65
	Адсорбционные осушители серии ADS	66
<b>10</b>	<b>Магистральные фильтры</b>	<b>68</b>
	Магистральные фильтры серий FMO – FMM – FCA – FPRO – FPRE	69
<b>11</b>	<b>Вертикальные ресиверы</b>	<b>72</b>
<b>12</b>	<b>Продукция Pneumatech</b>	<b>74</b>
<b>13</b>	<b>Коденсатоотводчики</b>	<b>78</b>
<b>14</b>	<b>Влаго-маслоотделитель</b>	<b>80</b>
<b>15</b>	<b>Циклонные сепараторы</b>	<b>82</b>
<b>16</b>	<b>Оригинальные запасные части</b>	<b>84</b>
<b>17</b>	<b>AIRnet воздушные магистрали высшего качества</b>	<b>90</b>
<b>18</b>	<b>Energy Vох рекуператор энергии</b>	<b>91</b>



# 1. Сжатый воздух

Что именно происходит при сжатии воздуха? Как работает компрессор? Какой компрессор выбрать? Наш Каталог промышленного оборудования поможет Вам ответить на эти вопросы.



## »»» Рекомендации по выбору компрессора

**Компрессоры бывают:** Общепромышленные компрессорные установки — предназначены для сжатия атмосферного воздуха до давления 5–13 бар. Различают:

### По принципу действия:

Объемные компрессорные установки (винтовые, поршневые), применяются при расходах сжатого воздуха до 80 м<sup>3</sup>/мин.

Динамические компрессорные установки (центробежные, турбины) применяются при больших расходах сжатого воздуха (50 м<sup>3</sup> и выше).

### По интенсивности использования:

Профессиональные — предназначены для работы в условиях периодической потребности в сжатом воздухе, рассчитаны на срок службы 2–3 года. Сфера применения — автосервисы, маленькие производственные участки.

Промышленные — предназначены для непрерывной работы в тяжелых условиях, рассчитаны на срок службы 10–15 лет.

### По способу регулирования производительности:

Ступенчатое — резкое изменение количества производимого воздуха (в большинстве случаев работа – холостой ход – остановка). Простое, недорогое решение, обеспечивает точность регулировки давления 0,5–1 бар.

Плавное — изменение производительности точно в соответствии с потреблением воздуха. Заметно дороже, однако позволяет регулировать давление с точностью 0,1–0,2 бар, а также, потребляют меньше электроэнергии (разница в цене окупается за счет экономии электроэнергии, как правило, в течение двух лет).

### Производительность компрессора:

Объем сжатого воздуха производимый компрессором, пересчитанный к условиям всасывания, как правило 1 бар. 20°C 70% относительная влажность.

**Измеряется:** литры в секунду (л/с) кубические метры в минуту (м<sup>3</sup>/мин), кубические метры в час (м<sup>3</sup>/час), кубические футы в минуту (cfm).

1 м<sup>3</sup>/мин=16,667 л/с=35,314 cfm.

### Давление нагнетания:

Измеряют барах (бар), в атмосферах (атм) абсолютных атмосферах (ата), избыточных атмосферах (ати), паскалях (Па), мегапаскалях (МПа), килограмм силы на квадратный сантиметр (кгс/см<sup>2</sup>), фунт на квадратный дюйм (psi) МПа=106Па; 1 атм =0,098 МПа; 1 бар=0,1МПа; 1 кгс/см<sup>2</sup>=0,098 МПа; 1 psi=0,00689 Мпа.

**Различают:** Давление абсолютное: 0 (ата) = абсолютный вакуум. Давление избыточное: 0 (ати) = атмосферное давление в данный момент **Ризб = Рабс - Ратм**

**Трубопроводы** — проектируются исходя из условия перепада давления на участке от компрессора до потребителя не более 0,1–0,3 бар. Большой перепад давления в сети приводит к необходимости увеличить мощность компрессора для получения необходимого давления у потребителя. Это приводит к удорожанию компрессорной установки и повышенным затратам на электроэнергию.

**Необходимо помнить:** повышение давления в сети на 1 бар приводит к увеличению мощности компрессора на 7%.

Изготовление, монтаж и эксплуатация трубопроводов регламентируется правилами ПБ 03-585-03.

**Компрессорная станция** — помещение, предназначенное для размещения компрессорных установок и дополнительного оборудования. В случае установки компрессоров с воздушным охлаждением, необходимо предусмотреть приточновытяжную вентиляцию, согласованную с тепловыделением всех элементов компрессорного оборудования.

**Необходимо помнить:** компрессорная установка является тепловой машиной и выделяет около 85% потреблённой электроэнергии в виде тепла. Качество работы и срок службы компрессорной установки значительно зависит от температурного режима, в котором она эксплуатируется. Проектирование, монтаж и эксплуатация регламентируется ПБ 03-581-03.

**Подбор компрессорных установок** — производится исходя из многих параметров: суммарное максимальное потребление сжатого воздуха всех элементов пневмосети, их количество и периодичность использования, требование по качеству и стабильности сжатого воздуха, состоянию пневматической магистрали, температурных режимов работы и т.д. **Необходимо помнить: крупные компании поставщики компрессорного оборудования, имеющие представительство в России, как правило, имеют в штате сотрудников, обладающих техническими и правовыми знаниями, которые позволяют осуществлять подбор оборудования, наиболее подходящее конкретному потребителю. Компания Sessato готова помочь вам сделать правильный выбор компрессорного оборудования, необходимого вашему предприятию.**

**Резервирование производительности** — поскольку компрессор необходимо периодически останавливать для технического обслуживания, так же нельзя забывать, что даже самый надежный компрессор может неожиданно выйти из строя, предприятию, режим работы которого не предусматривает технологические остановки, при подборе оборудования необходимо предусмотреть резервную установку. **Необходимо помнить: в последнее время используется 50% резервирование по производительности. Это значит, что компрессорная станция состоит из трёх равнозначных компрессоров, два из которых находятся в работе и обеспечивают необходимое количество воздуха. Равномерная нагрузка компрессоров распределяется автоматически или в ручном режиме. Подобная схема даёт возможность проводить техническое обслуживание без остановки производства и имеет защищённость от поломок, равную 100% резервированию при значительно меньших затратах. Применение плавного регулирования в одном из компрессоров обеспечит значительную экономию электроэнергии.**

**Качество сжатого воздуха** — атмосферный воздух всегда содержит взвешенные частицы и воду в виде пара, которые поступают в компрессор и если не удаляются, то и в пневматическую сеть и далее к потребителям сжатого воздуха. Значительное содержание воды в сжатом воздухе становится причиной коррозии пневмосети. Взвешенные частицы и ржавчина действуют как абразив на элементы пневмоавтоматики. Всё это приводит к серьезным повреждениям пневматического оборудования, тем самым, вызывая простои оборудования, повышение эксплуатационных расходов и повреждению производимых изделий. Классифицируется по: величине твёрдых частиц, количеству твёрдых частиц, содержанию воды (точка росы) и содержанию масла в сжатом воздухе. Требование к качеству сжатого воздуха определяет производитель оборудования и нормируется по DIN ISO 8573-1:2001 и ГОСТ 17433-80

Классы в соответствии с ГОСТ 17433-80

Класс	Размер твердых частиц, мкм	Содержание посторонних примесей, мг/м <sup>3</sup> , не более		
		твердые частицы	вода (в жидком состоянии) / масла (в жидком состоянии)	
0	0,5	0,001	не допускается	
1	5	1		
2			500	не допускается
3	10	2	не допускается	
4			800	16
5	25	3	не допускается	
6			800	16
7	40	4	не допускается	
8			800	16
9	80	4	не допускается	
10			800	16
11	не регламентируется	12,5	не допускается	
12			3200	25
13			не допускается	
14		25	10000 / 100	

Классы в соответствии с DIN ISO 8573-1:2001

Класс	По частицам		По точке росы	По маслу
	d, мкм	мг/м <sup>3</sup>	t, °C	мг/м <sup>3</sup>
0	Класс 0 зарезервирован под более высокие требования, оговаривается специально			
1	0,1	0,1	-70	0,01
2	1	1	-40	0,1
3	5	5	-20	1
4	15	8	3	5
5	40	10	7	25
6	-	-	10	-

Точка росы – температура, до которой надо охладить сжатый воздух, чтобы в нем начала конденсироваться влага.

## »»» Оборудование для обработки сжатого воздуха:

**Влагосепараторы** — предназначены для удаления воды и масла в капельном виде. Применяются для предварительной очистки воздуха перед фильтрами или осушителями, а также в случае, когда пневмооборудование нечувствительно к содержанию воды и масла в сжатом воздухе.

**Осушители:** Назначение — удаление из воздуха влаги в парообразном состоянии (понижение влажности воздуха).

Типы:

### Адсорбционный

Принцип работы — продувка воздуха через гигроскопичное вещество (адсорбент). Обеспечиваемая точка росы  $-40^{\circ}\text{C}$  или  $-70^{\circ}\text{C}$  в зависимости от применяемого активного вещества. Применяется для предотвращения обмерзания уличных трубопроводов при низких температурах окружающей среды, а так же в случаях, когда имеются специальные требования к влажности воздуха (химическая промышленность, пищевое производство и т.д.)

### Рефрижераторный.

Принцип работы — охлаждение сжатого воздуха холодильной установкой до температуры около  $+3^{\circ}\text{C}$ , удаление конденсата из воздуха с последующим нагревом. Обеспечиваемая точка росы  $+3^{\circ}\text{C}$ . Применяется для предотвращения выпадения капельной влаги в пневмооборудовании, и трубопроводах при температуре окружающей среды не ниже  $+5^{\circ}\text{C}$ .

**Волоконные фильтры** — применяются для очистки сжатого воздуха от твердых частиц, а так же влаги и масла в виде мелкодисперсного тумана. Достижимая степень очистки от твердых частиц —  $0,01$  мкм, от масла  $0,01$  мг/м<sup>3</sup>.

**Адсорбер с активированным углем** — очистка сжатого воздуха от паров масла и углеводородных запахов достигаемая степень очистки  $0,005$  мг/м<sup>3</sup>. Применяются только совместно с волоконными фильтрами, как заключительная ступень фильтрации.

**Ресиверы** — сосуды для аккумулирования сжатого воздуха, необходимы для снижения пульсаций давления в пневмосети и сглаживания пиковых расходов. Оценить минимальный объем ресивера можно по формуле:  $V=Q/(5*\Delta P)$  Где:  $V$  — объем ресивера в м<sup>3</sup>;  $Q$  — производительность наибольшего компрессора м<sup>3</sup>/мин;  $\Delta P$  — допустимое изменение давления в бар. Для более точного подбора ресивера обратитесь к специалистам.

**Необходимо помнить:** Ресиверы, у которых произведение давления в МПа (кгс/см<sup>2</sup>) на вместимость в м<sup>3</sup> (л.) превышает 1,0 (10 000) подлежат регистрации в органах Госгортехнадзора России.

Изготовление, монтаж и эксплуатация ресиверов регламентируется правилами ПБ 03-576-03.

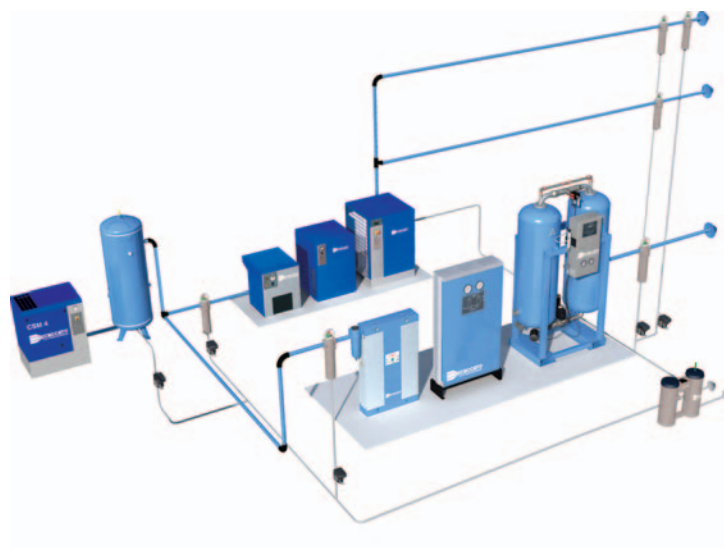

## »»» Примеры расхода сжатого воздуха обычными потребителями

Оборудование	Расход сжатого воздуха (л/мин)	Фактор использования* компанией	
		Производство	Сервис центр
Дрель 10 мм	500	0,2	0,1
Угловая шлифовальная машина 5"	900	0,2	0,2
Угловая шлифовальная машина 7"	1600	0,1	0,1
Полировочный станок	900	0,1	0,2
Пневмоприводной ключ 1/2"	450	0,2	0,1
Пневмоприводной ключ 1"	800	0,2	0,1
Пневматическое зубило	400	0,1	0,05
Лакировальная машина	500	0,2	0,3
Пневматическая мойка	350	0,05	0,05
Краскопульт	300	0,6	0,1
Мойка низкого давления	300	0,1	0,2
Пескоструйный аппарат 6 мм	2000	0,6	0,1
Пескоструйный аппарат 8 мм	3500	0,6	0,1
Дыхательная маска, низкая нагрузка	50	0,6	0,2
Дыхательная маска, высокая нагрузка	200	0,6	0,2
Автомобильный подъемник	180	0,2	0,1
Подъемник для грузовиков и автобусов	300	0,3	0,2
Пневматические двери	60	0,4	0,2
Распылитель	90	0,2	0,1
Тестировщик тормозов	120	0,2	0,1
Пылесосы	180	0,2	0,1
Пневматический молоток 2 бар	60	0,2	0,1
Пневматический молоток 3,5 бар	120	0,2	0,1
Смазочный шприц	120	0,2	0,1
Шинный компрессор	30	0,3	0,2
Гайковерт (3/8")	150	0,2	0,1
Гайковерт (3/4")	210	0,2	0,1
Накачка шин	60	0,3	0,2
Переносная мойка	90	0,2	0,1
Промышленный краскопульт	600	0,3	0,2
Малый свайный молот	90	0,2	0,1
Большой свайный молот	300	0,2	0,1
Отбойный молот средний	3840	0,3	0,2

\* Фактор использования может варьироваться в зависимости от области применения.

Условное значение может использоваться в качестве ориентира.



## »»» Рекомендации по выбору компрессора с дополнительным оборудованием

### Требования к сжатому воздуху

#### Прерывистая работа: (односменный режим работы, макс. 4 часа/день)

Производительность 50–800 л/мин.  
Номинальное рабочее давление 100–800 кПа (1–8 бар) Макс. рабочее давление 700–3,000 кПа (7–30 бар).

#### (Односменный режим работы)

Количество сжатого воздуха 100 л/ мин.  
Рабочее давление 500–1,300 кПа (5–13 бар).

#### Длительное использование:

Макс. производительность 100 л/мин и более. Рабочее давление 500–1,300 кПа (5–13 бар).

### Требования к качеству

Рабочий воздух для пневматических инструментов, используемых в отапливаемых помещениях.

Рабочий воздух в неотапливаемых помещениях и наружных трубах. Рабочий воздух для прецизионных механизмов и электроники при точке росы -70.

При использовании осушителя в качестве пост-фильтра. При использовании поглощающих осушителей и предварительных фильтров. При распылении краски, и струйной чистке.

Вдыхаемый воздух, (адсорбционные или рефрижераторные осушители).

Лабораторный воздух.

Рабочий воздух для прецизионных механизмов и электроники.

Масляный конденсат не может быть удален в канализацию.

Чтобы сохранять компрессор в чистоте и предохранять окружающую среду от загрязнений.



### Компрессор

Одно-ступенчатый поршневой компрессор

(с воздушным ресивером)

Многоступенчатый поршневой компрессор

(с воздушными ресиверами)

Винтовой компрессор с воздушными ресиверами

### Дополнительное оборудование

#### Осушитель

#### Адсорбционный осушитель

#### Фильтры отделения масла

#### Фильтр отделения масла + Фильтр с активированным углём

#### Масло-водоотделитель

## 2. Поршневые компрессоры



## »»» Бесшумные поршневые компрессоры

### Серия FONOLIFE

Эти бесшумные поршневые компрессоры идеально подойдут для установки в помещениях. Благодаря низкому уровню шума, их можно устанавливать вблизи рабочих мест, что позволит сократить длину пневмосети и, как следствие, уменьшить потери давления.

#### Преимущества:

- Вертикальная конструкция для меньшей площади основания.
- Легкий доступ к компонентам.
- Смотровое окно для контроля уровня масла.
- Низкая скорость вращения для обеспечения надежности.
- Панель управления со счетчиком моточасов и выключателем питания.



### Серия FONOCOMPACT PRO

Серия FONOCOMPACT PRO обладает теми же преимуществами, что и серия BELTAIR PRO, в сочетании с низким уровнем шума благодаря изолирующему корпусу, который включает в себя панель управления со встроенным счетчиком моточасов и обеспечивает простой доступ к рабочим частям для большего удобства при техобслуживании.

Модели, входящие в данную линейку, доступны в различных версиях:

#### На раме

Если ваша инсталляция уже предполагает наличие ресивера, вам подойдет простая напольная версия.



#### На раме со встроенным ресивером

Обладая площадью основания менее 0,35 м<sup>2</sup>, модель на раме со встроенным осушителем удовлетворит ваши потребности в сжатом воздухе, обеспечив низкий уровень шума и простой процесс монтажа.



#### На ресивере

Удобная в использовании модель, установлена на воздушном ресивере емкостью от 270 до 500 литров и занимает площадь всего от 0,95 до 1,45 м<sup>2</sup>. Является идеальным решением для установки рядом с рабочим местом благодаря низкому уровню шума.



#### На ресивере с осушителем

Эта модель для производства и подачи сухого сжатого воздуха включает в себя ресивер и рефрижераторный осушитель. Установка готова к использованию и требует минимального монтажа. Как и все модели серии занимает небольшую площадь и обладает низким уровнем шума.



#### Применение (для линеек FONOLIFE & FONOCOMPACT):

- Распыление жидкостей в промышленных целях.
- Пневматические молотки и ключи ударного действия.
- Профессиональные трещеточные ключи и мойки высокого давления.
- Грунтовка под покраску.
- Пескоструйная обработка.

## »»» Поршневые компрессоры с прямым и ременным приводом

### Серия BLUELINE

Серия BLUELINE была разработана для повышения качества, надежности и эффективности при полупрофессиональном использовании в условиях стандартных нагрузок и потребности в небольших объемах сжатого воздуха. Благодаря легкости и портативности компрессоры серии BLUELINE могут легко поместиться в автомобиле.

#### С прямым приводом

Модели мощностью 2 л.с. имеют максимальное рабочее давление 8 бар и доступны с тремя вариантами ресиверов (6, 24 и 50 литров).

##### Особенности:

- Реле давления.
- Регулятор давления.
- Переносные модели (с ресивером 6 литров) и на колесах (с ресиверами 24 и 50 литров).

##### Применение:

- Сушка.
- Подкачка.
- Покраска.
- Распыление воды.



#### С ременным приводом

Модели мощностью 2 л.с. имеют максимальное рабочее давление 10 бар и доступны с тремя вариантами ресиверов (27, 50 и 90 литров).

##### Особенности:

- Реле давления.
- Низкоскоростной поршневой блок.
- Регулятор для полного контроля давления на выходе.
- Ручка для переноски, колеса и опора для удобства перемещения.
- Пластиковый кожух для защиты и лучшего охлаждения.

##### Применение:

- Гайковерты.
- Выдергивание гвоздей.
- Мойка высокого давления.
- Пескоструйная обработка.
- Покраска.



## Серия BLUELINE PRO

Серия компрессоров BLUELINE PRO предлагает решения с прямым приводом для работы в условиях малых и повышенных нагрузок при сохранении компактного дизайна и приемлемой стоимости использования и обслуживания.

### С прямым приводом

- Модели на 8 бар мощностью 2 л.с. с пятью различными вариантами исполнения.
- Модели на 10 бар мощностью 3 л.с. предлагаются в двух вариантах.

#### Особенности:

- Алюминиевый блок с большими ребрами для улучшенного охлаждения.
- Реле давления.
- Регулятор давления с фильтром и прямым выходом.
- Компрессорный блок с V-образным расположением цилиндров.
- Удобная ручка для транспортировки (6 литров), колеса и опора (от 10 до 90 литров).
- Удобная ручка для транспортировки (от 6 литров), колеса и опора (от 2 до 11 литров).

Модель 2x11 имеет надувные колеса и телескопическую ручку для транспортировки, что позволяет упростить транспортировку даже вне помещений. Она включает в себя защитную рамку и нескользящий лоток для хранения инструментов.

#### Применение:

- Сушка.
- Забивание гвоздей и скобок.
- Покраска.
- Мойка высокого давления.
- Ударные гайковерты.



## Серия BELTAIR PRO

Серия BELTAIR PRO стала эволюционным развитием наших профессиональных поршневых компрессоров с ременным приводом, добавляя в нашу линейку продуктов ещё больше функциональных возможностей. В серию входят одно- и двухступенчатые модели. Одноступенчатая технология предполагает большой диаметр цилиндра и ход поршня, позволяющие работать на малой скорости, при этом обладая такими важными преимуществами, как низкий уровень шума и удобство эксплуатации. Кроме того, эта технология позволяет снизить рабочую температуру, скорость износа, тем самым повышая надежность оборудования.

### Передвижные модели (11 бар)

Модели мощностью от 2 до 5,5 л.с. с ресиверами четырех емкостей (до 200 л.), одно- или трехфазные.

#### Особенности:

- Реле давления.
- Регулятор давления.
- Рукоятка и колеса (включая направляющее колесо) для облегчения транспортировки.
- Стальное ограждение вентилятора.
- Чугунные цилиндры для лучшего охлаждения.
- Концевой охладитель для понижения температуры воздуха.
- Поршневая головка с пониженным ходом поршня.

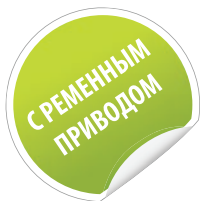

### Стационарные модели (11 бар)

Модели мощностью от 4 до 10 л.с., с ресиверами емкостью от 270 до 500 л. (а также версия с вертикальным ресивером емкостью 270 л.), версия с пуском «звезда-треугольник»

#### Особенности:

- Стальное ограждение вентилятора.
- Чугунные цилиндры для улучшенного охлаждения.
- Концевой охладитель для пониженной температуры воздуха.

#### Для моделей мощностью от 5,5 л.с.:

- Входной фильтр с глушителем.
- Промежуточный охладитель между 2 ступенями.
- Низкая скорость вращения.

Комплект колес и ручка опционально поставляются для моделей с горизонтальными ресиверами емкостью 270 и 500 литров.

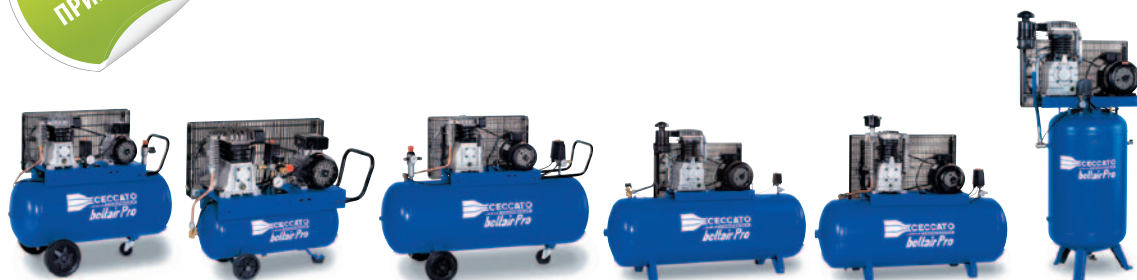

#### Применение:

- Мойка.
- Пескоструйная обработка.
- Профессиональный обдув.
- Профессиональное завинчивание.
- Профессиональная порошковая окраска.
- Пневматические ключи ударного действия и трещеточные ключи.

## Серия BELTAIR H PRO:

В некоторых областях применения, например, при накачивании шин грузовых автомобилей, требуется высокое давление. Зачастую требуется давление выше 12 бар вследствие наличия утечек в сети. Наша серия BELTAIR H PRO на 15 бар позволит удовлетворить эти требования. Доступны версии мощностью от 4 до 10 л.с., с ресиверами двух емкостей (300 или 500 литров), а также с вертикальным ресивером емкостью 270 литров.

### Стационарные модели (15 бар)

#### Особенности:

- Версия с пуском «звезда-треугольник».
- Стальное ограждение вентилятора.
- Чугунные цилиндры для улучшенного охлаждения.
- Концевой охладитель для понижения температуры воздуха.

#### Для моделей мощностью от 5,5 л.с.:

- Входной фильтр с глушителем.
- Промежуточный охладитель между двумя ступенями.
- Низкая скорость вращения.

Комплект колес и ручка опционально поставляются для моделей с горизонтальными ресиверами емкостью 300 и 500 литров

#### Применение:

- Мойка.
- Пескоструйная обработка.
- Профессиональный обдув и сушка.
- Профессиональное завинчивание.
- Профессиональная порошковая окраска.
- Пневматические ключи ударного действия и трещеточные ключи.



## Технические данные

Модель	Партномер	Объем ресивера	Давление	Мощность	Частота вращения электродвигателя	Раб. объем		Уровень шума	Напряжение питания	Размеры Ширина x длина x высота	Масса	Труба на выходе
		л.	бар	л.с.	об/мин	л/мин	м³/ч	дБ(А)	В/Гц/Фаза	мм	кг	""
BLUELINE 6 DP2	6250361910	6	8	2	2850	222	13,2	94	230/50/1	460x440x450	19	¼
BLUELINE 25 DC2	6250362010	24	8	2	2850	222	13,2	94	230/50/1	280x585x580	24	¼
BLUELINE 50 DC2	6250362110	50	8	2	2850	222	13,2	94	230/50/1	390x780x650	34	¼
BLUELINE 25 BC2	4116024579	27	10	2	1075	255	15,3	93	230/50/1	355x820x655	41	¼+½
BLUELINE 50 BC2	4116024580	50	10	2	1075	255	15,3	93	230/50/1	395x840x730	44	¼+½
BLUELINE 90 BC2	4116023629	90	10	2	1075	255	15,3	93	230/50/1	490x970x850	56	¼+½
BLUELINE PRO 6 DM2	6250362510	6	8	2	2850	240	14,4	96	230/50/1	460x440x450	19	¼
BLUELINE PRO 10 DM2	6250362610	10	8	2	2850	240	14,4	96	230/50/1	355x380x640	20	¼
BLUELINE PRO 25 DM2	6250362710	24	8	2	2850	240	14,4	96	230/50/1	280x585x585	22	¼
BLUELINE PRO 50 DM2	6250362910	50	8	2	2850	240	14,4	96	230/50/1	390x780x650	32	¼
BLUELINE PRO 100 DM2	6250363110	90	8	2	2850	240	14,4	96	230/50/1	455x970x800	43	¼
BLUELINE PRO 25 DM3	6250363310	24	10	3	1450	340	20,4	93	230/50/1	555x625x785	44	¼
BLUELINE PRO 2x11 DM3	6250363410	2X11	10	3	1450	340	20,4	93	230/50/1	625x810x615	56	¼+½
BELTAIR PRO 25 C2MR	4116024041	27	10	2	1075	255	15,3	93	230/50/1	355x805x630	43	¼+½
BELTAIR PRO 25 C2R	4116024042	27	10	2	1075	255	15,3	93	400/50/3	355x805x630	43	¼+½
BELTAIR PRO 50 C2MR	4116024043	50	10	2	1075	255	15,3	93	230/50/1	395x840x710	52	¼+½
BELTAIR PRO 50 C2R	4116024045	50	10	2	1075	255	15,3	93	230/3/50	395x840x710	52	¼+½
BELTAIR PRO 100 C2MR	4116024046	90	10	2	1075	255	15,3	93	230/50/1	485x970x835	63	¼+½
BELTAIR PRO 100 C2R	4116024051	90	10	2	1075	255	15,3	93	400/50/3	485x970x835	63	¼+½
BELTAIR PRO 50 C3MR	4116024052	50	10	3	1050	393	23,6	93	230/50/1	410x840x770	55	¼+½
BELTAIR PRO 50 C3R	4116024053	50	10	3	1050	393	23,6	93	400/50/3	410x840x770	55	¼+½
BELTAIR PRO 100 C3MR 230/50	4116024054	90	10	3	1050	393	23,6	93	230/50/1	485x970x890	66	¼+½
BELTAIR PRO 200 C3MR	4116024057	200	10	3	1050	393	23,6	93	400/50/3	560x1400x99	110	¼+½
BELTAIR PRO 200 C3R	4116024062	200	10	3	1050	393	23,6	93	230/50/1	560x1400x99	110	¼+½
BELTAIR PRO 200 C4R	6250366210	200	11	4	1400	514	30,8	96	400/50/3	560x1400x1010	112	¼+½
BELTAIR PRO 200 C5,5R	6250367010	200	11	5,5	1000	653	39,1	95	400/50/3	560x1425x1210	120	¼+½
BELTAIR PRO 270 C4R	6270339910	270	11	4	1400	514	30,8	96	400/50/3	610x1490x1110	120	½
BELTAIR PRO 270 C5,5R	6270339610	270	11	5,5	1000	653	39,1	95	400/50/3	610x1490x1315	127	½
BELTAIR PRO 270 F5,5XR	6250367810	270	11	5,5	1000	653	39,1	95	400/50/3	500x1490x1190	124	½
BELTAIR PRO 500 F5,5R	6250368410	500	11	5,5	1000	653	39,1	95	400/50/3	600x1940x1315	190	¾
BELTAIR PRO 500 F5,5XR	6250367810	500	11	5,5	1000	653	39,1	95	400/50/3	600x1940x1315	190	¾
BELTAIR PRO 500 F7R	6270336610	500	11	7,5	1250	827	49,6	95	400/50/3	600x1940x1375	200	¾
BELTAIR PRO 500 F7XR	6270336710	500	11	7,5	1250	827	49,6	95	400/50/3	600x1940x1375	200	¾
BELTAIR PRO 500 F7,5R / BELTAIR PRO 500 F7,5XR	6270336610	500	11	7,5	750	950	57,0	95	400/50/3	600x1940x1375	215	¾
BELTAIR PRO 500 F7,5XR	6250369310	500	11	7,5	750	950	57,0	95	400/50/3	600x1940x1375	215	¾
BELTAIR PRO 500 F10R	6250369810	500	11	10	900	1130	67,8	95	400/50/3	600x1940x1375	220	¾
BELTAIR PRO 500 F10XR	6250369910	500	11	10	900	1130	67,8	95	400/50/3	600x1940x1375	220	¾



BELTAIR PRO 270 F4V 400/50	6250366710	270	11	4	1400	514	30,8	96	400/50/3	600X680X174	135	1/2
BELTAIR PRO 270 F5,5R	6250367610	270	11	5,5	1000	653	39,1	95	400/50/3	600X835X195	150	1/2
BELTAIR PRO 270 F5,5XR	6250367810	270	11	5,5	1000	653	39,1	95	400/50/3	600X835X195	150	1/2
BELTAIR PRO 270 F7V	6270336010	270	11	7,5	1250	827	49,6	95	400/50/3	600X940X198	197	1/2
BELTAIR PRO 270 F7XV	6270336110	270	11	7,5	1250	827	49,6	95	400/50/3	600X940X198	197	1/2
BELTAIR PRO 270 F7,5W	6250368610	270	11	7,5	750	950	57,0	95	400/50/3	600X940X198	212	1/2
BELTAIR PRO 270 F7,5WV	6250368710	270	11	7,5	750	950	57,0	95	400/50/3	600X940X198	212	1/2
BELTAIR PRO 270 F5,5HV	6250370710	270	15	5,5	800	522	31,3	95	400/50/3	600X835X195	180	1/2
BELTAIR PRO 300 F4HR	6250370110	300	15	4	1000	367	22,0	96	400/50/3	500X1640X99	170	1/2
BELTAIR PRO 300 F5,5HR / 300 F5,5HXR	6250370310	300	15	5,5	800	522	31,3	95	400/50/3	500X1640X99	185	1/2
BELTAIR PRO 500 F7,5HR / 500	6250371510	500	15	7,5	600	760	45,6	95	400/50/3	600X1940X1375	245	3/4
BELTAIR PRO 500 F10HR / 500	6250371910	500	15	10	750	941	56,5	95	400/50/3	600X1940X1375	250	3/4
FONOLIFE S 4	4115000710	—	10	4	1203	426	25,6	64	400/50/3	520X815X915	100	3/4
FONOLIFE S 5,5	4115000711	—	10	5,5	890	577	34,6	64	400/50/3	520X815X915	100	3/4
FONOLIFE S 5,5 X	4115000712	—	10	5,5	890	577	34,6	64	400/50/3	520X815X915	100	3/4
FONOLIFE S 7,5 X	4115000713	—	10	7,5	1180	769	46,1	64	400/50/3	590X880X120	170	3/4
FONOLIFE S 10 X	4115000714	—	10	10	1048	975	58,5	64	400/50/3	590X880X120	170	3/4
FONOCOMPACT PRO 27 F2MS	4116074017	27	10	2	1075	255	15,3	64	400/50/3	430X760X845	80	3/4
FONOCOMPACT PRO 27 F2S	4116074018	27	10	2	1075	255	15,3	64	400/50/3	430X760X845	80	3/4
FONOCOMPACT PRO 27 F3MZ	4116074019	27	10	3	1350	320	19,2	65	400/50/3	430X760X845	81	3/4
FONOCOMPACT PRO 27 F3S	4116074020	27	10	3	1350	320	19,2	65	400/50/3	430X760X845	81	3/4
FONOCOMPACT PRO F4S	6250372710	—	11	4	1450	514	30,8	68	400/50/3	635X820X795	143	3/4
FONOCOMPACT PRO F5,5S	6250373310	—	11	5,5	1370	653	39,2	68	400/50/3	635X820X795	150	3/4
FONOCOMPACT PRO F5,5XS	6250373210	—	11	5,5	1370	653	39,2	68	400/50/3	635X820X795	150	3/4
FONOCOMPACT PRO F7,5S	6250373810	—	12	7,5	1400	827	49,6	68	400/50/3	760X1230X87	229	3/4
FONOCOMPACT F7,5XS	6250373910	—	12	7,5	1400	827	49,6	68	400/50/3	760X1230X87	229	3/4
FONOCOMPACT PRO F10S	6250374410	—	12	10	1300	1210	72,6	68	400/50/3	760X1230X87	248	3/4
FONOCOMPACT F10XS	6250374510	—	12	10	1300	1210	72,6	68	400/50/3	760X1230X87	248	3/4
FONOCOMPACT PRO 270 F4S	6250372710	270	11	4	1450	514	30,8	68	400/50/3	635X1470X1360	213	3/4
FONOCOMPACT PRO 270 F5 5S	6250373110	270	11	5,5	1370	653	39,2	68	400/50/3	635X1470X1360	224	3/4
FONOCOMPACT PRO 270 F5 5XS	6250373110	270	11	5,5	1370	653	39,2	68	400/50/3	635X1470X1360	224	3/4
FONOCOMPACT PRO 500 F5,5S	6250373310	500	11	5,5	1370	653	39,2	68	400/50/3	635X1900X1480	271	3/4
FONOCOMPACT PRO 500 F5,5XS / E	6250373210	500	11	5,5	1370	653	39,2	68	400/50/3	635X1900X1480	271	3/4
FONOCOMPACT PRO 500 F7,5 5S	6250373810	500	11	7,5	1400	827	49,6	68	400/50/3	760X1900X1520	369	3/4
FONOCOMPACT PRO 500 F7,5XS / E	6250373910	500	11	7,5	1400	827	49,6	68	400/50/3	760X1900X1520	369	3/4
FONOCOMPACT PRO 500 F10S	6250374410	500	11	10	1300	1210	72,6	68	400/50/3	760X1900X1520	388	3/4
FONOCOMPACT PRO 500 F10XS / E	6250374510	500	11	10	1300	1210	72,6	68	400/50/3	760X1900X1520	388	3/4

M = однофазные • C = передвижные • F = стационарные • V = вертикальные • S = шумоизолированные • E = осушитель X = пуск "звезда-треугольник" YD (+15 кг) • H = диапазон 15 бар

## »»» Поршневые автономные компрессоры

### engineAIR

Бензиновый двигатель

Бесшумная версия

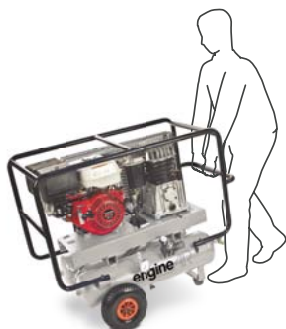

#### Металлический трубчатый каркас

Обеспечивает полноценную защиту. Компактен, удобен при транспортировке.



#### Версия с двумя ресиверами:

Три типа выходов: два для разных вариантов давления и один для увеличенного расхода. Встроенное гибкое соединение для различных применений.



#### Эргономичная ручка для удобства транспортировки и большие пневматические шины

Для легкого перемещения по пересеченной местности.

Дизельный двигатель

Низкий расход топлива

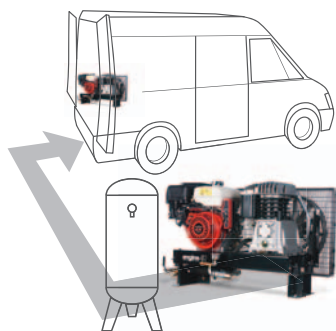

#### Простой монтаж для использования в различных целях

Компрессор готов к использованию: просто подключите к ресиверу и начинайте работу.



#### Антивибрационные опоры

Низкая вибрация, пониженный уровень шума и увеличенный срок службы внешнего блока.

#### Простое обслуживание

Светодиодная панель управления, индикатор давления масла и заряда батареи.

### B|engineAIR

#### Устройство 2 в 1 с небольшой опорной поверхностью

Один мощный мотор, обеспечивающий подачу как сжатого воздуха, так и электроэнергии. Генератор с электрическим разъемом на 230В 2,2кВА (макс)

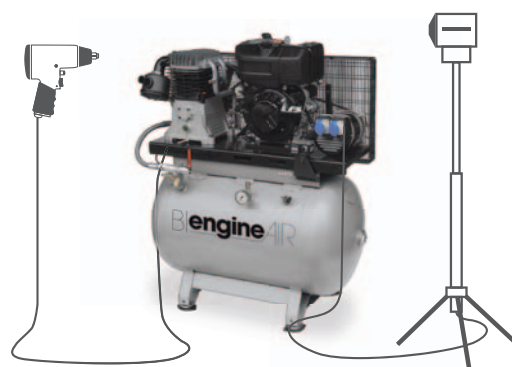

## Технические данные

Модель	Партномер	Тип	Ресивер	Давление	Описанный объем	Двигатель			Уровень шума	Звуковое давление 4 м**	Масса	Размеры
			л	бар		л/мин	л.с.	кВт				
engineAIR 4/100 Бензин	4116002086	Передвижной	100	10	281	3,5	2,6	GX120 QX9	96	72	71	1090 x 420 x 1030
engineAIR 5/50 Бензин	4116002087	Передвижной	50	10	348	4,8	3,6	GX160 QX9	96	72	73	1000 x 410 x 870
engineAIR 5/100 Бензин	4116002088	Передвижной	100	10	348	4,8	3,6	GX160 QX9	96	72	94	1090 x 420 x 1030
engineAIR 5/200 Бензин	4116002089	Передвижной	200	10	348	4,8	3,6	GX160 QX9	96	72	120	1500 x 450 x 1100
engineAIR 5/11+11 Бензин	4116002090	Передвижной	11+11	10	348	4,8	3,6	GX160 QX9	96	72	70	1070 x 770 x 1040
engineAIR 5/11+11R Бензин	4116002091	На каркасе	11+11	10	348	4,8	3,6	GX160 QX9	96	72	70	1070 x 770 x 1040
engineAIR 7/25+25R Бензин	4116022690	На каркасе	25+25	10	570	7,1	5,3	GX240 QX B7	96	72	143	1235 x 835 x 1100
engineAIR 7/270 Бензин	4116022691	Стационарный	270	14	476	7,1	5,3	GX240 QX E4	104	8	223	1395 x 745 x 1500
engineAIR 11/270 Бензин	4116022692	Стационарный	270	14	741	10,7	8,2	GX340 QX E4	104	8	235	1395 x 745 x 1500
engineAIR 8/270 Дизель	4116022693	Стационарный	270	14	630	7,5	5,5	15LD 350	110	86	239	1395 x 745 x 1500
engineAIR 11/270 Дизель	4116022694	Стационарный	270	14	990	10,9	8,2	15LD 440	110	86	258	1395 x 745 x 1500
VI engineAIR 8/270 Дизель 2,2кВА	4116022695	Стационарный	270	14	408	7,5	5,5	15LD 350	110	86	265	1395 x 745 x 1500
VI engineAIR 11/270 Дизель 2,2 кВА	4116022696	Стационарный	270	14	570	10,9	8,2	15LD 440	110	86	270	1395 x 745 x 1500
engineAIR 4 Бензин	4116 0020 92	На раме	—	10	281	3,5	2,6	GX120 QX9	96	72	57	860 x 490 x 750
engineAIR 5 Бензин	4116 0020 93	На раме	—	10	348	4,8	3,6	GX160 QX9	96	72	63	860 x 490 x 750
engineAIR 7 Бензин	4116002073	На раме	—	14	476	7,1	5,3	GX240 QX E4	104	80	117	1200 x 685 x 880
engineAIR 11 Бензин	4116002074	На раме	—	14	741	10,7	8,2	GX340 QX E4	104	80	128	1200 x 685 x 880
engineAIR 12 Бензин	4116002082	На раме	—	11	893	11,7	8,8	GX390	104	80	142	1200 x 685 x 880
engineAIR 8 Дизель	4116002075	На раме	—	14	630	22	5,5	15 LD 350	110	86	142	1200 x 685 x 880
engineAIR11 Дизель	4116002076	На раме	—	14	990	35	8,2	15 LD 440	110	86	151	1200 x 685 x 880
engineAIR 12 Дизель	4116002083	На раме	—	11	1050	37	8,8	15 LD 500	110	86	154	1200 x 685 x 880
VI engineAIR 8 Дизель 2,2 кВА	4116002077	На раме	—	14	408	14	5,5	15 LD 350	110	86	157	1200 x 685 x 880
engineAIR 11 Дизель 2,2 кВА	4116002078	На раме	—	14	570	20	8,2	15 LD 440	110	86	184	1200 x 685 x 880
engineAIR 12 Дизель 2,2 кВА	4116002084	На раме	—	11	1000	12	8,8	15 LD 500	110	86	201	1200 x 685 x 880

\* Звуковое давление, измеренное на расстоянии 4 метров от работающего компрессора

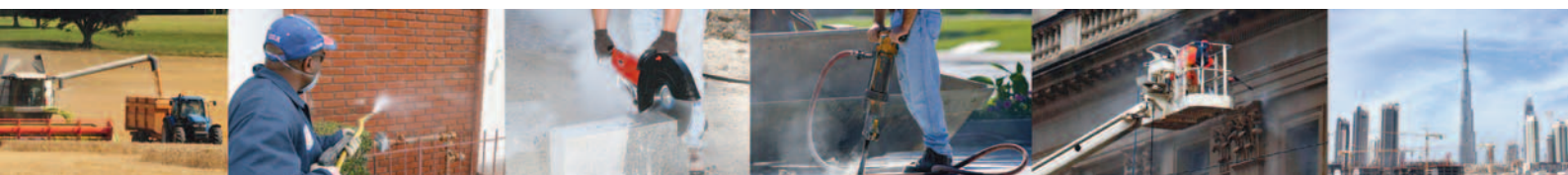

### 3. Винтовые компрессоры



## »»» Серия CSL (3–20 л.с)

CSL сочетает простоту и рентабельность поршневого компрессора с долговечностью, технологичностью и энергоотдачей винтового компрессора. Серия CSL разработана для тех, кто хочет получить лучшее от обеих технологий.

### CSL на ресивере

Рекомендуется для новых или отдельностоящих установок, где существует постоянная потребность в сжатом воздухе при более низком уровне шума по сравнению с поршневыми компрессорами. Компрессорная установка состоит из электрокомпрессора мощностью до 10 л.с., установленного на ресивер емкостью 200–270 л, или мощностью 15 и 20 л.с., установленного на ресивер емкостью 270–500 л. Предлагаются модели с панелями и без (открытые).



### CSL на ресивере с осушителем

Рекомендуется для установок, в которых требуется сжатый воздух с низкой температурой точки росы. Компрессорная установка состоит из электрокомпрессора, ресивера и холодильного осушителя с газообразным хладагентом R134a, индикатором точки росы и дренажем конденсата. Предлагаются модели с панелями и без (открытые).



### Стандартные и дополнительные функции

	CSL 3–10	CSL 15–20
Упаковывается в деревянный ящик	✓	✓
Колеса для транспортировки	✓	✓
Рефрижераторные осушители	Любую модель можно заказать с осушителем или без него	
Ресиверы разных емкостей	Стандарт: 200 л и 270 л	Стандарт: 270 л и 500 л

## »»» CSL 3–10 л.с. (С40 и С55) 2,2–10 кВт (с панелями)

### Технические данные

Модель (с панелями)	Партномер	Мощность двигателя		Производи- тельность	Рабочее давление	Параметры электросети	Уровень шума	Масса (кг)							
		кВт	л.с.					л/мин	бар	В/Гц/Фаза	дБ(А)	На ресивере		На ресивере с осушителем	
												200 л	270 л	200 л	270 л
CSL 3 C	4152014500	2,2	3	297	8	230/50/1	72	121	—	—	—	—			
	4152014501			220	10	230/50/1			—	—	—				
	4152014502			297	8	400/50/3			—	—	—				
	4152014503			220	10	400/50/3			—	—	—				
	4152014524			297	8	230/50/1		147	—	—	—				
	4152014525			220	10	230/50/1			—	—	—				
	4152014526			297	8	400/50/3			—	—	—				
	4152014527			220	10	400/50/3			—	—	—				
CSL 4 C	4152014504	3	4	350	8	400/50/3	73	127	—	—	—				
	4152014505			280	10	400/50/3			—	—	—				
	4152014528			350	8	400/50/3		153	—	—	—				
	4152014529			280	10	400/50/3			—	—	—				
CSL 5.5 C	4152014506	4	5,5	495	8	400/50/3	74	128	—	—	—				
	4152014507			415	10	400/50/3			—	—	—				
	4152014508*			495	8	400/50/3			—	—	—				
	4152014509*			415	10	400/50/3			—	—	—				
	4152014530			495	8	400/50/3		154	—	—	—				
	4152014531			415	10	400/50/3			—	—	—				
	4152014532*			495	8	400/50/3			—	—	—				
	4152014533*			415	10	400/50/3			—	—	—				
CSL 7.5 C	4152014510*	5,5	7,5	641	8	400/50/3	76	130	—	—	—				
	4152014511*			557	10	400/50/3			—	—	—				
	4152014534*			641	8	400/50/3		156	—	—	—				
	4152014535*			557	10	400/50/3			—	—	—				
CSL 10 C	4152014548	7,5	10	948	8	400/50/3	75	186	—	—	—				
	4152014549			802	10	400/50/3			—	—	—				
	4152014552			948	8	400/50/3		213	—	—	—				
	4152014553			802	10	400/50/3			—	—	—				

\* Модели с пуском «звезда-треугольник»

## »»» CSL 15–20 л.с. (С55) 11–15 кВт (с панелями)

Модель (с панелями)	Партномер	Мощность двигателя		Производительность л/мин	Рабочее давление бар	Параметры электросети В/Гц/Фаза	Уровень шума дБ(А)	Масса (кг)			
		кВт	л.с.					На ресивере		На ресивере с осушителем	
								270 л	500 л	270 л	500 л
CSL 15 C	4152014560	11	15	1408	8	400/50/3	76	—	268	—	—
	4152014561			1265	10	400/50/3		—		—	
	4152014562			1034	13**	400/50/3		—	300	—	—
	4152014566			1408	8	400/50/3		—	—	245	—
	4152014567			1265	13**	400/50/3		—	—		—
	4152014570			1408	8	400/50/3		—	—	—	307
	4152014571			1265	10	400/50/3		—	—	—	—
	4152014572			1034	13**	400/50/3		—	—	—	339
CSL 20 C	4152014563	15	20	1631	8	400/50/3	78	—	283	—	—
	4152014564			1473	10	400/50/3		—		—	
	4152014565			1224	13**	400/50/3		—	315	—	—
	4152014568			1631	8	400/50/3		—	—	260	—
	4152014569			1473	10	400/50/3		—	—		—
	4152014573			1631	8	400/50/3		—	—	—	—
	4152014574			1473	10	400/50/3		—	—	—	332
	4152014575			1224	13**	400/50/3		—	—	—	354

\*\* Недоступно для ресивера 270 л

### Размеры для CSL 3–10 л.с. (С40 и С55) 2,2–10 кВт

Модель	Размеры		
	длина мм	ширина мм	высота мм
200L 200L + осушитель	1440	610	1250
270L 270L + осушитель	1550	610	1320

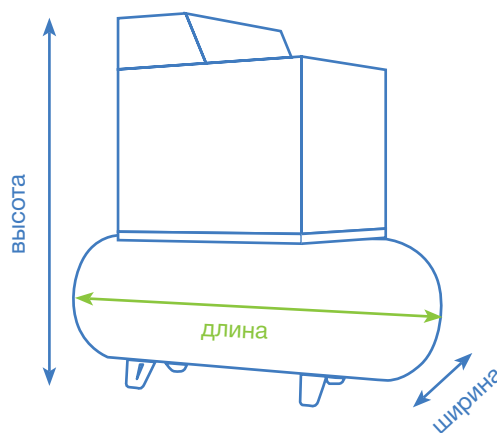

## »»» CSL 3–10 л.с. (С40 и С55) 2,2–10 кВт (открытые)

### Технические данные

Модель (с панелями)	Партномер	Мощность двигателя		Производи- тельность	Рабочее давление	Параметры электросети	Уровень шума	Масса (кг)				
		кВт	л.с.					На ресивере		На ресивере с осушителем		
				200 л	270 л	200 л	270 л					
CSL 3 O	4152012600	2,2	3	297	8	230/50/1	74	115	—	—	—	
	4152012601			220	10	230/50/1			—	—	—	
	4152012602			297	8	400/50/3			—	—	—	
	4152012603			220	10	400/50/3			—	—	—	
	4152012624			297	8	230/50/1			—	—	—	
	4152012625			220	10	230/50/1		—	—	141	—	
	4152012626			297	8	400/50/3		—	—		—	
	4152012627			220	10	400/50/3		—	—		—	
	4152012612			297	8	230/50/1		—	128	—	—	—
	4152012613			220	10	230/50/1		—		—	—	—
	4152012614			297	8	400/50/3		—		—	—	—
	4152012615			220	10	400/50/3		—		—	—	—
	4152012636			297	8	230/50/1		—		—	—	—
	4152012637			220	10	230/50/1		—	—	—	154	—
	4152012638			297	8	400/50/3		—	—	—		—
4152012639	220	10	400/50/3	—	—	—	—					
CSL 4 O	4152012604	3	4	350	8	400/50/3	75	121	—	—	—	
	4152012605			280	10	400/50/3			—	—	—	
	4152012628			350	8	400/50/3			—	—	—	
	4152012629			280	10	400/50/3		—	147	—	—	
	4152012640			350	8	400/50/3		—		—	—	
	4152012641			280	10	400/50/3		—		—	—	160
	4152012616			350	8	400/50/3		—	193	—	—	—
	4152012617			280	10	400/50/3		—		—	—	—
CSL 5.5 O	4152012606	4	5,5	495	8	400/50/3	76	122	—	—	—	
	4152012607			415	10	400/50/3			—	—	—	
	4152012608*			495	8	400/50/3			—	—	—	
	4152012609*			415	10	400/50/3			—	—	—	
	4152012630			495	8	400/50/3			—	—	—	
	4152012631			415	10	400/50/3		—	148	—	—	
	4152012632*			495	8	400/50/3		—		—	—	
	4152012633*			415	10	400/50/3		—		—	—	
	4152012618			495	8	400/50/3		—	135	—	—	—
	4152012619			415	10	400/50/3		—		—	—	—
	4152012620*			495	8	400/50/3		—		—	—	—
	4152012621*			415	10	400/50/3		—		—	—	—
	4152012642			495	8	400/50/3		—		—	—	—
	4152012643			415	10	400/50/3		—	161	—	—	—
	4152012644*			495	8	400/50/3		—		—	—	—
4152012645	415	10	400/50/3	—	—	—	—					
CSL 7.5 O	4152014510*	5,5	7,5	641	8	400/50/3	78	124	—	—	—	
	4152014511*			557	10	400/50/3			—	—	—	
	4152014534*			641	8	400/50/3			—	137	—	—
	4152014535*			557	10	400/50/3		—	—		—	
	4152012634			641	8	400/50/3		—	—		—	—
	4152012635*			557	10	400/50/3		—	150	—	—	
	4152012646*			641	8	400/50/3		—		—	—	—
	4152012647*			557	10	400/50/3		—		—	—	163
CSL 10 O	4152012648	7,5	10	948	8	400/50/3	75	180	—	—	—	
	4152012649			802	10	400/50/3			—	—	—	
	4152012650			948	8	400/50/3			—	193	—	—
	4152012651			802	10	400/50/3		—	—		—	
	4152012652			948	8	400/50/3		—	—		—	—
	4152012653			802	10	400/50/3		—	—	207	—	
	4152012654			948	8	400/50/3		—	—		—	—
	4152012655			802	10	400/50/3		—	—		—	220

\* Модели с пуском «звезда-треугольник»



## »»» CSL 15–20 л.с. (C55) 11–15 кВт (открытые)

Модель (с панелями)	Партномер	Мощность двигателя		Производи- тельность	Рабочее давление	Параметры электросети	Уровень шума	Масса (кг)			
		кВт	л.с.					На ресивере		На ресивере с осушителем	
								270 л	500 л	270 л	500 л
CSL 15 O	4152012656	11	15	1408	8	400/50/3	78	237	—	—	—
	4152012657			1265	10	400/50/3			—	—	—
	4152012660			1408	8	400/50/3		—	268	—	—
	4152012661			1265	10	400/50/3		—		—	—
	4152012662			1034	13**	400/50/3		—	292	—	—
	4152012666			1408	8	400/50/3		—	—	237	—
	4152012667			1265	10	400/50/3		—	—		—
	4152012670			1408	8	400/50/3		—	—	—	299
	4152012671			1265	10	400/50/3		—	—	—	
	4152012672			1034	13**	400/50/3		—	—	—	331
CSL 20 O	4152012658	15	20	1631	8	400/50/3	80	252	—	—	—
	4152012659			1473	10	400/50/3			—	—	—
	4152012663			1631	8	400/50/3		—	275	—	—
	4152012664			1473	10	400/50/3		—		—	—
	4152012665			1224	13**	400/50/3		—	307	—	—
	4152012668			1631	8	400/50/3		—	—	252	—
	4152012669			1473	10	400/50/3		—	—		—
	4152012673			1631	8	400/50/3		—	—	—	314
	4152012674			1473	10	400/50/3		—	—	—	
	4152012675			1224	13**	400/50/3		—	—	—	346

\*\* Недоступно для ресивера 270 л

### Размеры для CSL 15–20 л.с. (C55) 11–15 кВт

Модель	Размеры		
	длина мм	ширина мм	высота мм
270L 270L + осушитель	1550	610	1320
500L 500L + осушитель	1935	640	1475

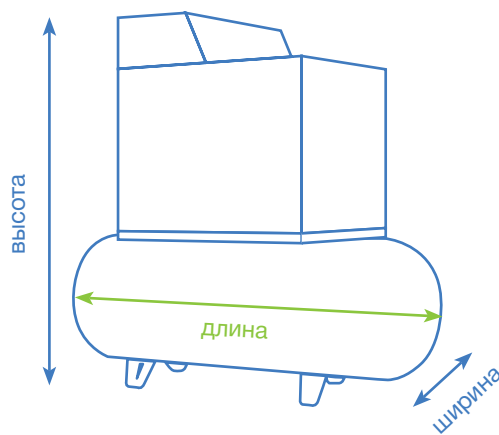

## »»» Серия CSM Mini (3–10 л.с.)

### CSM MINI — компактный энергоэффективный компрессор

- Занимаемая площадь менее 1 м<sup>2</sup>
- Высокоэффективная винтовая пара
- Легкий доступ к компонентам для обслуживания
- Внешнее смотровое окошко для проверки уровня масла
- Электронное управление сбросом конденсата — удаляется только вода, без потерь сжатого воздуха
- Низкий уровень шума



Теперь мощностью до 10 л.с.!

### CSM Mini на раме

Напольные компрессоры CSM Mini можно использовать в качестве дополнения к существующей воздушной системе и, благодаря низкому уровню шума, расположить поблизости от места применения.



### CSM Mini на ресивере

CSM Mini на ресивере представляет собой идеальную автономную систему. Модуль состоит из воздушного компрессора, установленного на 200-литровый ресивер.



### CSM Mini на ресивере с осушителем

Версия на ресивере с осушителем — установка «все в одном», которая идеально подходит для мест, где одним из требований к сжатому воздуху является низкая точка росы. Включает в себя воздушный компрессор, ресивер емкостью 200 л., и рефрижераторный осушитель с индикатором точки росы и автоматическим дренажным клапаном.



## Технические данные

Модель	Партномер	Ресивер	Рабочее давление	Мощность электродвигателя		Производительность		Уровень шума	Параметры электросети	Размеры			Труба на выходе	Масса
		л	бар	л.с.	кВт	л/мин	м³/ч	дБ	В/Гц/Фаза	Д	Ш	В	"	кг
CSM MINI на раме														
CSM 3B* MINI	4152010664	—	8	3	2,2	297	17,82	61	400/50/3	620	605	950	3/4"	99
CSM 3B* MINI	4152002201	—	10	3	2,2	240	14,4	61	400/50/3	620	605	950	3/4"	99
CSM 4B MINI	4152010665	—	8	4	3	443	26,58	61	400/50/3	620	605	950	3/4"	106
CSM 4B MINI	4152002202	—	10	4	3	320	19,2	61	400/50/3	620	605	950	3/4"	106
CSM 5,5B MINI	4152010666	—	8	5,5	4	560	33,6	62	400/50/3	620	605	950	3/4"	105
CSM 5,5B MINI	4152002203	—	10	5,5	4	470	28,2	62	400/50/3	620	605	950	3/4"	105
CSM 5,5B MINI	4152010666	—	8	5,5	4	560	33,6	62	400/50/3	620	605	950	3/4"	105
CSM 5,5BX MINI	4152002204	—	10	5,5	4	470	28,2	62	400/50/3	620	605	950	3/4"	105
CSM 7,5BX MINI	4152010668	—	8	7,5	5,5	697	41,8	64	400/50/3	620	605	950	3/4"	110
CSM 7,5BX MINI	4152002205	—	10	7,5	5,5	600	36,0	64	400/50/3	620	605	950	3/4"	110
CSM 10/8 BX MINI	4152010800	—	8	10	7,5	1008	60,48	66	400/50/3	620	635	975	3/4"	160
CSM 10/10 BX MINI	4152010801	—	10	10	7,5	920	55,2	66	400/50/3	620	635	975	3/4"	160
CSM MINI на ресивере объемом 200 л														
CSM 3* MINI	4152002001	200	8	3	2,2	240	14,4	61	400/50/3	1420	575	1255	1/2"	155
CSM 3* MINI	4152010628	200	10	3	2,2	297	17,82	61	400/50/3	1420	575	1255	1/2"	155
CSM 4 MINI	4152002002	200	8	4	3	320	19,2	61	400/50/3	1420	575	1255	1/2"	157
CSM 4 MINI	4152010629	200	10	4	3	443	26,58	61	400/50/3	1420	575	1255	1/2"	157
CSM 5,5 MINI	4152002003	200	8	5,5	4	470	28,2	62	400/50/3	1420	575	1255	1/2"	159
CSM 5,5 MINI	4152010630	200	10	5,5	4	560	33,6	62	400/50/3	1420	575	1255	1/2"	159
CSM 5,5X MINI	4152002004	200	8	5,5	4	470	28,2	62	400/50/3	1420	575	1255	1/2"	159
CSM 5,5X MINI	4152010631	200	10	5,5	4	560	33,6	62	400/50/3	1420	575	1255	1/2"	159
CSM 7,5X MINI	4152002005	200	8	7,5	5,5	600	36,0	64	400/50/3	1420	575	1255	1/2"	164
CSM 7,5X MINI	4152010643	200	8	7,5	5,5	697	41,8	64	400/50/3	1420	575	1255	1/2"	164
CSM 10/8 X MINI	4152010802	200	10	10	7,5	1008	60,48	66	400/50/3	1420	648	1280	1/2"	214
CSM 10/10 X MINI	4152010803	200**	8	10	7,5	920	55,2	66	400/50/3	1420	648	1280	1/2"	214
CSM MINI на ресивере объемом 200 л с осушителем														
CSM 3D* MINI	4152002006	200	8	3	2,2	240	14,4	61	400/50/3	1420	575	1255	1/2"	187
CSM 3D* MINI	4152010633	200	10	3	2,2	297	17,82	61	400/50/3	1420	575	1255	1/2"	187
CSM 4D MINI	4152002007	200	8	4	3	320	19,2	61	400/50/3	1420	575	1255	1/2"	191
CSM 4D MINI	4152010634	200	10	4	3	443	26,58	61	400/50/3	1420	575	1255	1/2"	191
CSM 5,5D MINI	4152002008	200	8	5,5	4	470	28,2	62	400/50/3	1420	575	1255	1/2"	193
CSM 5,5D MINI	4152010635	200	10	5,5	4	560	33,6	62	400/50/3	1420	575	1255	1/2"	193
CSM 5,5DX MINI	4152002009	200	8	5,5	4	470	28,2	62	400/50/3	1420	575	1255	1/2"	193
CSM 5,5DX MINI	4152010636	200	10	5,5	4	560	33,6	62	400/50/3	1420	575	1255	1/2"	193
CSM 7,5DX MINI	4152002010	200	8	7,5	5,5	600	36,0	64	400/50/3	1420	575	1255	1/2"	198
CSM 7,5DX MINI	4152010637	200	8	7,5	5,5	697	41,8	64	400/50/3	1420	575	1255	1/2"	198
CSM 10/8 DX MINI	4152010804	200	10	10	7,5	1008	60,48	66	400/50/3	1420	648	1280	1/2"	254
CSM 10/10 DX MINI	4152010805	200**	8	10	7,5	920	55,2	66	400/50/3	1420	648	1280	1/2"	249

Стандартная комплектация:

- Прямой пуск на компрессорах от 3 до 4 л.с., прямой пуск или пуск «звезда-треугольник» на компрессорах 5,5 л.с., пуск «звезда-треугольник» на компрессорах 7,5 л.с.
- Терромагнитный автоматический выключатель.

\*\* Доступна версия с ресивером 270 л

\* Доступна версия с параметрами энергосети 230 В/50 Гц/1 фаза

## »»» Серия CSM Maxi (7,5–20 л.с)

### CSM Maxi — компактный и мощный винтовой компрессор

- Занимаемая площадь менее 1 м<sup>2</sup>
- Высокоэффективная винтовая пара
- Эффективное охлаждение
- Электронный контроллер ES99 — интеллектуальный контроль и управление работой компрессора
- Низкий уровень шума



### CSM Maxi на раме

Напольную версию можно использовать в качестве дополнения к существующей системе или, благодаря низкому уровню шума, расположить в непосредственной близости от рабочего места.



### CSM Maxi на ресивере

Рекомендуется для новых автономных установок, требующих получение сжатого воздуха при низком уровне шума. Модуль состоит из воздушного компрессора, установленного на 270- или 500-литровом ресивере.



### CSM Maxi на ресивере с осушителем

Рекомендуется для установок, в которых требуется сжатый воздух с низкой температурой точки росы. Включает в себя воздушный компрессор, ресивер емкостью 270 или 500 литров.

Если необходимо получить сжатый воздух без масла, подойдет версия с осушителем, включающая в себя фильтры и байпасный клапан.



## Технические данные

Модель	Партномер	Ресивер	Рабочее давление	Мощность электродвигателя		Производительность		Уровень шума	Параметры электросети	Размеры			Труба на выходе	Масса
		л*	бар	л.с.	кВт	л/мин	м <sup>3</sup> /ч	дБ	В/Гц/Фаза	Д	Ш	В	"	кг
CSM MAXI на раме														
CSM 7,5/8 BX	4152002377	—	8	7,5	5,5	750	45	65	400/50/3	810	650	975	3/4"	156
CSM 7,5/10 BX	4152002378	—	10	7,5	5,5	630	38	65	400/50/3	810	650	975	3/4"	156
CSM 10/8 BX	4152002379	—	8	10	7,5	1008	60	66	400/50/3	810	650	975	3/4"	167
CSM 10/10 BX	4152002294	—	10	10	7,5	920	55	66	400/50/3	810	650	975	3/4"	167
CSM 10/13 BX	4152002371	—	13	10	7,5	557	33	66	400/50/3	810	650	975	3/4"	167
CSM 15/8 BX	4152002380	—	8	15	11	1428	86	68	400/50/3	810	650	975	3/4"	180
CSM 15/10 BX	4152002295	—	10	15	11	1310	79	68	400/50/3	810	650	975	3/4"	180
CSM 15/13 BX	4152002372	—	13	15	11	887	53	68	400/50/3	810	650	975	3/4"	180
CSM 20/8 BX	4152002381	—	8	20	15	1750	105	69	400/50/3	810	650	975	3/4"	189
CSM 20/10 BX	4152002296	—	10	20	15	1650	99	69	400/50/3	810	650	975	3/4"	189
CSM 20/13 BX	4152002373	—	13	20	15	1190	71	69	400/50/3	810	650	975	3/4"	189
CSM MAXI на ресивере объемом 500 л														
CSM 7,5/8 X-500	4152002810	500	8	7,5	5,5	750	45	65	400/50/3	1935	620	1463	1/2"	281
CSM 7,5/10 X-500	4152002812	500	10	7,5	5,5	630	38	65	400/50/3	1935	620	1463	1/2"	281
CSM 10/8 X-500	4152002905	500	8	10	7,5	1008	60	66	400/50/3	1935	620	1463	1/2"	292
CSM 10/10 X-500	4152002500	500	10	10	7,5	920	55	66	400/50/3	1935	620	1463	1/2"	292
CSM 10/13 X-500	4152002887	500	13	10	7,5	557	33	66	400/50/3	1935	620	1463	1/2"	292
CSM 15/8 X-500	4152002906	500	8	15	11	1428	86	68	400/50/3	1935	620	1463	1/2"	305
CSM 15/10 X-500	4152002501	500	10	15	11	1310	79	68	400/50/3	1935	620	1463	1/2"	305
CSM 15/13 X-500	4152002888	500	13	15	11	887	53	68	400/50/3	1935	620	1463	1/2"	305
CSM 20/8 X-500	4152002907	500	8	20	15	1750	105	69	400/50/3	1935	620	1463	1/2"	314
CSM 20/10 X-500	4152002502	500	10	20	15	1650	99	69	400/50/3	1935	620	1463	1/2"	314
CSM 20/13 X-500	4152002889	500	13	20	15	1190	71	69	400/50/3	1935	620	1463	1/2"	314
CSM MAXI на ресивере объемом 500 л с осушителем														
CSM 7,5/8 DX-500	4152002813	500	8	7,5	5,5	750	45	65	400/50/3	1935	620	1463	1/2"	309
CSM 7,5/10 DX-500	4152002816	500	10	7,5	5,5	630	38	65	400/50/3	1935	620	1463	1/2"	309
CSM 10/8 DX-500	4152002908	500	8	10	7,5	1008	60	66	400/50/3	1935	620	1463	1/2"	335
CSM 10/10 DX-500	4152002503	500	10	10	7,5	920	55	66	400/50/3	1935	620	1463	1/2"	335
CSM 10/13 DX-500	4152002890	500	13	10	7,5	557	33	66	400/50/3	1935	620	1463	1/2"	335
CSM 15/8 DX-500	4152002909	500	8	15	11	1428	86	68	400/50/3	1935	620	1463	1/2"	349
CSM 15/10 DX-500	4152002504	500	10	15	11	1310	79	68	400/50/3	1935	620	1463	1/2"	349
CSM 15/13 DX-500	4152002891	500	13	15	11	887	53	68	400/50/3	1935	620	1463	1/2"	349
CSM 20/8 DX-500	4152002910	500	8	20	15	1750	105	69	400/50/3	1935	620	1463	1/2"	367
CSM 20/10 DX-500	4152002505	500	10	20	15	1650	99	69	400/50/3	1935	620	1463	1/2"	367
CSM 20/13 DX-500	4152002892	500	13	20	15	1190	71	69	400/50/3	1935	620	1463	1/2"	367

Измерения согласно ISO 1217, ред. 3, приложение С – 1996

В — напольное исполнение

X — запуск «звезда-треугольник»

D — укомплектован осушителем

\* Возможно исполнение на ресивере объёмом 270 л для компрессоров мощностью свыше 7,5 л.с.

## »» Серия CSA (565–20 л.с)

Серия CSA 5,5–20 л.с. представляет собой высококлассное оборудование, предназначенное для небольших рабочих мест и способное удовлетворять производственные потребности до 120 м<sup>3</sup>/ч.

### CSA на раме

Тихая работа: Результатом многолетних экспериментов стало значительное снижение уровня шума.

Все внутренние части легко доступны как для регулярных проверок, так и для основных операций по обслуживанию. Сняв всего 2 панели, можно легко поменять масло и фильтры, а ремни легко заменяются при снятии всего одной панели.



### CSA на ресивере

Винтовой компрессор CSA на ресивере — полностью проверен и протестирован на сборочной линии. Бесшумный, винтовой компрессор с впрыском масла, ресивер для сжатого воздуха с функцией стабилизации давления и слива конденсата. Установка компрессора чрезвычайно проста: нужно поставить компрессор, подключить его к сети сжатого воздуха и электрической сети.



Только компрессоры серии CSA имеют в стандартной комплектации реле чередования фаз. Контроллер ES 3000, который обычно устанавливается на более мощных компрессорах, сейчас доступен и на CSA. ES 3000 уменьшает потребление энергии благодаря функции энергосбережения с «интеллектуальным управлением»

### CSA (7,5–20 л.с.) на ресивере с осушителем

CSA DRY — готовая компрессорная станция. Бесшумный винтовой компрессор с впрыском масла, ресивер с удобной системой установки, рефрижераторный осушитель серии CDX и оптимизированная система расположения фильтров обеспечивают высокую производительность компрессора и выдают в сеть сжатый сухой очищенный воздух. Весь конденсат сливается в специальную емкость с помощью таймерной системы слива конденсата. Только компрессоры серии CSA на ресивере с осушителем имеют в стандартной комплектации фильтры FMO, FMM и реле чередования фаз.



### CSA DRY

Более чистый воздух обеспечивает:

- эффективность работы оборудования;
- уменьшение производственных потерь и потерь на обслуживание техники;
- экономию электроэнергии;
- более высокое качество продукции;
- увеличенную производительность;
- воздух 1/1/4 согласно ISO 8573/1.

Конденсат утилизируется согласно действующим нормам.



## Технические данные

Модель	Партномер	Ресивер	Рабочее давление	Мощность электродвигателя		Производительность		Уровень шума	Параметры электро-сети	Размеры			Труба на выходе	Масса
		л	бар	л.с.	кВт	л/мин	м <sup>3</sup> /ч	дБ	В/Гц/Фаза	Д	Ш	В	"	кг
CSA на раме														
CSA 5,5/8	4152007000	—	8	5,5	4	600	36	60	400/50/3	995	655	1045	3/4"	195
CSA 5,5/10	4152007001	—	10	5,5	4	485	29	60	400/50/3	995	655	1045	3/4"	195
CSA 7,5/8	4152007002	—	8	7,5	5,5	820	49	64	400/50/3	995	655	1045	3/4"	210
CSA 7,5/10	4152007003	—	10	7,5	5,5	670	40	64	400/50/3	995	655	1045	3/4"	210
CSA 10/8	4152007004	—	8	10	7,5	1153	69	64	400/50/3	995	655	1045	3/4"	215
CSA 10/10	4152007005	—	10	10	7,5	1000	60	64	400/50/3	995	655	1045	3/4"	215
CSA 10/13	4152007006	—	13	10	7,5	810	49	64	400/50/3	995	655	1045	3/4"	215
CSA 15/8	4152007007	—	8	15	11	1665	100	63	400/50/3	995	655	1045	3/4"	235
CSA 15/10	4152007008	—	10	15	11	1435	86	63	400/50/3	995	655	1045	3/4"	235
CSA 15/13	4152007009	—	13	15	11	1210	73	63	400/50/3	995	655	1045	3/4"	235
CSA 20/8	4152007010	—	8	20	15	2000	120	65	400/50/3	995	655	1045	3/4"	260
CSA 20/10	4152007011	—	10	20	15	1790	107	65	400/50/3	995	655	1045	3/4"	260
CSA 20/13	4152007012	—	13	20	15	1480	89	65	400/50/3	995	655	1045	3/4"	260
CSA на ресивере объемом 500 л														
CSA 7,5/8-500	4152007093	500	8	7,5	5,5	820	49	64	400/50/3	1935	655	1680	3/4"	365
CSA 7,5/10-500	4152007094	500	10	7,5	5,5	670	40	64	400/50/3	1935	655	1680	3/4"	365
CSA 10/8-500	4152007095	500	8	10	7,5	1153	69	64	400/50/3	1935	655	1680	3/4"	375
CSA 10/10-500	4152007096	500	10	10	7,5	1000	60	64	400/50/3	1935	655	1680	3/4"	375
CSA 10/13-500	4152007097	500	13	10	7,5	810	49	64	400/50/3	1935	655	1680	3/4"	375
CSA 15/8-500	4152007098	500	8	15	11	1665	100	63	400/50/3	1935	655	1680	3/4"	395
CSA 15/10-500	4152007099	500	10	15	11	1435	86	63	400/50/3	1935	655	1680	3/4"	395
CSA 15/13-500	4152007100	500	13	15	11	1210	73	63	400/50/3	1935	655	1680	3/4"	395
CSA 20/8-500	4152007101	500	8	20	15	2000	120	65	400/50/3	1935	655	1680	3/4"	420
CSA 20/10-500	4152007102	500	10	20	15	1790	107	65	400/50/3	1935	655	1680	3/4"	420
CSA 20/13-500	4152007103	500	13	20	15	1480	89	65	400/50/3	1935	655	1680	3/4"	420
CSA на ресивере объемом 500 л с осушителем														
CSA 7,5/8-500D	4152007050	500	8	7,5	5,5	820	49	64	400/50/3	1935	655	1680	3/4"	400
CSA 7,5/10-500D	4152007051	500	10	7,5	5,5	670	40	64	400/50/3	1935	655	1680	3/4"	400
CSA 10/8-500D	4152007052	500	8	10	7,5	1153	69	64	400/50/3	1935	655	1680	3/4"	410
CSA 10/10-500D	4152007053	500	10	10	7,5	1000	60	64	400/50/3	1935	655	1680	3/4"	410
CSA 10/13-500D	4152007054	500	13	10	7,5	810	49	64	400/50/3	1935	655	1680	3/4"	410
CSA 15/8-500D	4152007055	500	8	15	11	1665	100	63	400/50/3	1935	655	1680	3/4"	430
CSA 15/10-500D	4152007056	500	10	15	11	1435	86	63	400/50/3	1935	655	1680	3/4"	430
CSA 15/13-500D	4152007057	500	13	15	11	1210	73	63	400/50/3	1935	655	1680	3/4"	430
CSA 20/8-500D	4152007058	500	8	20	15	2000	120	65	400/50/3	1935	655	1680	3/4"	455
CSA 20/10-500D	4152007059	500	10	20	15	1790	107	65	400/50/3	1935	655	1680	3/4"	455
CSA 20/13-500D	4152007060	500	13	20	15	1480	89	65	400/50/3	1935	655	1680	3/4"	455

Размеры и вес даны без упаковки

1) Так же доступна версия на 270 ресивере в двух вариантах: на ресивере и на ресивере с осушителем.

2) Особенности для ресивера объемом 270 л:

- Вес уменьшен на 75 кг.
- Высота уменьшена на 130 мм.
- Длина уменьшена на 400 мм.

3) По запросу CSA DRY могут поставляться с осушителями, при условиях эксплуатации отличных от стандартных.

4) Доступна версия с инвертером (кроме 5,5 и 7,5 л.с.).

## »»» Серия CSB (15–40 л.с)

### CSB 15–20 На раме

### CSB 15–20 На ресивере с осушителем

Новая линейка CSB 15–20 сочетает в себе надёжность, производительность, интеллектуальный дизайн с возможностью установки компрессора на воздушный ресивер.

Версия на ресивере обеспечивает:

- Экономия расходов на монтаж.
- Небольшую площадь, требуемую для установки оборудования, по сравнению с традиционной версией.
- Снижение рисков утечки воздуха, отсутствие расходов на потерю воздуха.



### Варианты

Тип	Напряжение компрессор — осушитель	На ресивере + осушитель	IVR
CSB 10 л.с.	400/3/50–230/1/50	✓	✗
CSB 20 л.с.	400/3/50–230/1/50	✓	✓

\* Другие напряжения доступны под заказ

### CSB 25–40 На раме

### CSB 25–30 На ресивере с осушителем

Надёжные и эффективные компрессоры серии CSB 25–40 теперь также доступны на ресивере с осушителем для моделей мощностью 25 и 30 л.с.

Серия CSB 25–40 обеспечивает:

- Высокую производительность и эффективность.
- Сокращение расходов на установку и минимум места для компрессора на ресивере.
- Простой и быстрый доступ для обслуживания.



### Варианты

Тип	Напряжение компрессор — осушитель	На ресивере + осушитель	IVR
CSB 25 л.с.	400/3/50–230/1/50	✓	✓
CSB 30 л.с.	400/3/50–230/1/50	✓	✓
CSB 40 л.с.	400/3/50–230/1/50	✗	✓

\* Другие напряжения доступны под заказ



## Технические данные

Постоянная частота вращения	Партномер		Рабочее давление		Мощность двигателя		Производительность		Уровень шума	Масса	
	Модель	На раме	На ресивере с осушителем	бар	psi	л. с.	кВт	л/мин		м³/ч	дБ(А)
CSB 15	4152011600	—	8	116	15	11	1820	109	61	283	—
	4152011601	—	10	145	15	11	1580	95	61		
	4152011602	—	13	188	15	11	1190	71	61		
	—	4152011606	8	116	15	11	1820	109	61	—	495
	—	4152011607	10	145	15	11	1580	95	61		
	—	4152011608	13	188	15	11	1190	71	61		
CSB 20	4152011603	—	8	116	20	15	2380	143	62	302	—
	4152011604	—	10	145	20	15	2120	127	62		
	4152011605	—	13	188	20	15	1610	97	62		
	—	4152011609	8	116	20	15	2380	143	62	—	514
	—	4152011610	10	145	20	15	2120	127	62		
	—	4152011611	13	188	20	15	1610	97	62		
CSB 25	6250391010	—	8	116	25	18,5	2910	174	66	414	—
	6250391110	—	10	145	25	18,5	2620	157	66		
	6250391210	—	13	188	25	18,5	2120	127	66		
	—	4152014000	8	116	25	18,5	2910	174	66	—	632
	—	4152014001	10	145	25	18,5	2620	157	66		
	—	4152014002	13	188	25	18,5	2120	127	66		
CSB 30	6250391510	—	8	116	30	22	3590	215	68	430	—
	6250391610	—	10	145	30	22	3100	186	68		
	6250391710	—	13	188	30	22	2540	152	68		
	—	4152014003	8	116	30	22	3590	215	68	—	660
	—	4152014004	10	145	30	22	3100	186	68		
	—	4152014005	13	188	30	22	2540	152	68		
CSB 40	6250392010	—	8	116	40	30	3970	238	69	458	—
	6250392110	—	10	145	40	30	3540	212	69		
	6250392210	—	13	145	40	30	2980	179	69		
	—	4152014003	8	116	40	30	3970	238	69	—	—
	—	4152014004	10	145	40	30	3540	212	69		
	—	4152014005	13	145	40	30	2980	179	69		

## Размеры

Модель	Размеры					
	длина, мм		высота, мм		ширина, мм	
	На раме	На ресивере с осушителем	На раме	На ресивере с осушителем	На раме	На ресивере с осушителем
CSB 15–20	993	1533	1100	1735	570	665
CSB 25–30	1338	1960	1220	1841	760	805
CSB 40	1332		1220		750	

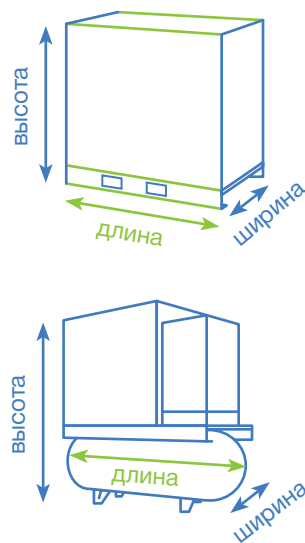

## »» Серия CSC–CSD (40–100 л.с.)

CSC 40–60

CSD 75–100

Компрессоры с ременной передачей оснащены фирменной системой ременного привода. Привод осуществляется от высококачественного электродвигателя, который работает с постоянной частотой вращения. Данная конструкция обеспечивает:

- Удобство технического обслуживания.
- Простой монтаж.
- Удобство эксплуатации.
- Соответствие промышленным стандартам.



### Компоненты



- |   |                            |   |                    |    |                       |
|---|----------------------------|---|--------------------|----|-----------------------|
| 1 | фильтрующая панель         | 5 | охладитель масла   | 10 | осевой вентилятор     |
| 2 | кнопка аварийного останова | 6 | охладитель воздуха | 11 | компрессорный элемент |
| 3 | контроллер                 | 7 | электрический шкаф | 12 | электродвигатель      |
| 4 | воздушный фильтр           | 8 | инвертор           | 13 | ременной привод       |
|   |                            | 9 | масляный бак       | 14 | ремень                |

### Модификации

Тип	Напряжение	Система охлаждения		Осушитель	
	400/3/50	воздушная	водяная	нет	есть
Постоянная частота вращения	✓	✓	✗	✓	✗
Регулируемая частота вращения	✓	✓	✗	✓	✗

## »»» Технические данные

Постоянная частота вращения	Партномер	Макс. рабочее давление	Номинальное рабочее давление	Производительность при стандартных условиях*		Мощность электродвигателя		Уровень шума**	Объем охлаждающего воздуха	Диаметр выпускного патрубка сжатого воздуха	Масса
				м³/ч	л/мин	кВт	л.с.				
CSC 40	8158021678	8	7,5	294	4920	30	40	70	5400	1"1/2	748
	8158021686	10	9,5	259	4320	30	40	69	5400		
	8158021694	13	12,5	208	3480	30	40	69	5400		
CSC 50	8158021702	8	7,5	367	6120	37	50	71	5760	1"1/2	832
	8158021710	10	9,5	332	5520	37	50	70	5760		
	8158021728	13	12,5	255	4260	37	50	70	5760		
CSC 60	8158021736	8	7,5	467	7800	45	60	72	7200	1"1/2	862
	8158021744	10	9,5	409	6840	45	60	71	7200		
	8158021751	13	12,5	343	5700	45	60	71	7200		
CSD 75	8158037294	8	7,5	522	8700	55	75	72	9000	2"	1073
	8158037302	10	9,5	475	7920	55	75	71	9000		
	8158037310	13	12,5	425	7080	55	75	71	9000		
CSD 100	8158037328	8	7,5	691	11520	75	100	75	12600	2"	1280
	8158037336	10	9,5	605	10080	75	100	74	12600		
	8158037344	13	12,5	533	8880	75	100	74	12600		

### Размеры

Постоянная частота вращения	Размеры		
	длина, мм	ширина, мм	высота, мм
Модель			
CSC 40–50–60	1247	1060	1630
CSD 75	1420	1060	1630
CSD 100	1660	1060	1630

Регулируемая частота вращения	Размеры		
	длина, мм	ширина, мм	высота, мм
Модель			
CSC 40–50–60 IVR	1420	1060	1630
CSD 75 IVR	1660	1060	1630

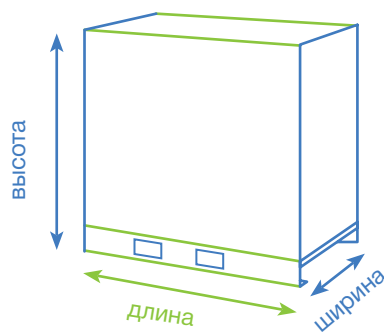

## »»» Серия DRC–DRD–DRE (40–120 л.с)

DRC 40–60

DRD 75–100

DRE 100–120

Компрессоры с редуктором могут работать как с постоянной, так и с регулируемой частотой вращения. Местные тарифы на электроэнергию и основные эксплуатационные особенности определяют наиболее экономичный привод для Вашего оборудования. Использование редуктора для тяжелых условий эксплуатации обеспечивает:

- Более высокие рабочие характеристики при более низком потреблении электроэнергии.
- Снижение затрат на техническое обслуживание.
- Отсутствие потерь в приводе.
- Отсутствие системы натяжения ремня.



### Компоненты



- |   |                            |   |                      |    |                       |
|---|----------------------------|---|----------------------|----|-----------------------|
| 1 | фильтрующая панель         | 5 | охладитель воздуха   | 10 | осевой вентилятор     |
| 2 | кнопка аварийного останова | 6 | электрический шкаф   | 11 | компрессорный элемент |
| 3 | контроллер                 | 7 | инвертор             | 12 | электродвигатель      |
| 4 | охладитель масла           | 8 | встроенный осушитель | 13 | воздушный фильтр      |
|   |                            | 9 | масляный бак         |    |                       |

### Модификации

Тип	Напряжение 400/3/50	Система охлаждения		Осушитель	
		воздушная	водяная	нет	есть
DRC/DRD (Постоянная частота вращения)	✓	✓	✓	✓	✓
DRE (Постоянная частота вращения)	✓	✓	✓	✓	✗
DRC/DRD (Регулируемая частота вращения)	✓	✓	✓	✓	✓
DRE (Регулируемая частота вращения)	✓	✓	✓	✓	✗

## Технические данные

Постоянная частота вращения	Партномер		Макс. раб. давл-е бар	Номин. раб. давл-е бар	Производительность при станд. условиях*		Мощность электродвигателя		Уровень шума ** ДБ(Д)	Объем охлаждающего воздуха м³/ч	Диаметр выпускн. патрубка сжатого воздуха "	Масса, кг	
	Модель	на раме			с осушителем	бар	бар	м³/ч				л/мин	кВт
DRC 40	8158008873	8158010796	7,5	7	326	5460	30	40	69	5400	1"1/2	760	945
	8158008881	8158010804	8,5	8	307	5100	30	40	69	5400			
	8158008899	8158010812	10	9,5	275	4560	30	40	68	5400			
	8158008907	8158010820	13	12,5	229	3840	30	40	68	5400			
DRC 50	8158008915	8158010838	7,5	7	402	6720	37	50	71	5760	1"1/2	840	1025
	8158008923	8158010846	8,5	8	386	6420	37	50	71	5760			
	8158008931	8158010853	10	9,5	347	5760	37	50	70	5760			
	8158008949	8158010861	13	12,5	277	4620	37	50	70	5760			
DRC 60	8158008956	8158010879	7,5	7	470	7860	45	60	72	7200	1"1/2	845	1030
	8158008964	8158010887	8,5	8	458	7620	45	60	72	7200			
	8158008972	8158010895	10	9,5	419	6960	45	60	71	7200			
	8158008980	8158010903	13	12,5	358	5940	45	60	71	7200			
DRD 75	8158029192	8158030471	7,5	7	577	9600	55	75	72	9000	2"	1100	1373
	8158029200	8158030489	8,5	8	541	9000	55	75	72	9000			
	8158029218	8158030497	10	9,5	504	8400	55	75	71	9000			
	8158029226	8158030505	13	12,5	434	7200	55	75	71	9000			
DRD100	8158029234	8158030513	7,5	7	751	12540	75	100	75	12600	2"	1287	1560
	8158029242	8158030521	8	8	716	11940	75	100	75	12600			
	8158029259	8158030539	10	9,5	643	10740	75	100	74	12600			
	8158029267	8158030547	13	12,5	565	9420	75	100	74	12600			
DRE100	8158042575	—	7,5	7	856	14280	75	100	72	12600	2"	1540	—
	8158042583	—	8,5	8	809	13500	75	100	72	12600			
	8158042591	—	10	9,5	720	12000	75	100	71	12600			
	8158042609	—	13	12,5	610	10140	75	100	71	12600			
DRE120	8158042617	—	7,5	7	944	15720	90	125	74	14760	2"	1570	—
	8158042625	—	8,5	8	935	15600	90	125	74	14760			
	8158042633	—	10	9,5	854	14220	90	125	73	14760			
	8158042641	—	13	12,5	700	11640	90	125	73	14760			

### Размеры

Постоянная частота вращения	Размеры				
	Модель	станд. длина, мм	длина с осушителем, мм	ширина, мм	высота, мм
DRC 40–50–60		1420	2071	1060	1630
DRD 75–100		1660	2510	1060	1630
DRE 100–120		1860	—	1060	1630

Регулируемая частота вращения	Размеры				
	Модель	станд. длина, мм	длина с осушителем, мм	ширина, мм	высота, мм
DRC 40–50–60 IVR		1420	2071	1060	1630
DRD 75–100 IVR		1660	2510	1060	1630
DRE 100–120 IVR		1860	—	1060	1630

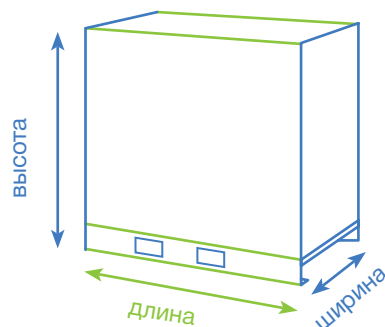

## »»» Серия DRE–DRF (150–220 л.с.)

### DRE 150

DRE является идеальным решением для всех отраслей промышленности, требующих высокой надежности и низких эксплуатационных расходов. Легкий монтаж, отличная доступность при обслуживании и простая конструкция являются результатом многолетнего опыта в проектировании и производстве компрессоров. Передающий механизм с редуктором делает компрессор более надежным, более эффективным, более компактным и менее шумным. Гибкая муфта передает вращение и поглощает любой скачок крутящего момента, который может возникнуть во время запуска или отключения. Также она обеспечивает следующие преимущества:

- Снижение затрат на электроэнергию.
- Повышение надежности.
- Сокращение вибраций.
- Увеличение срока службы компонентов.

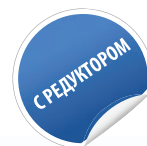
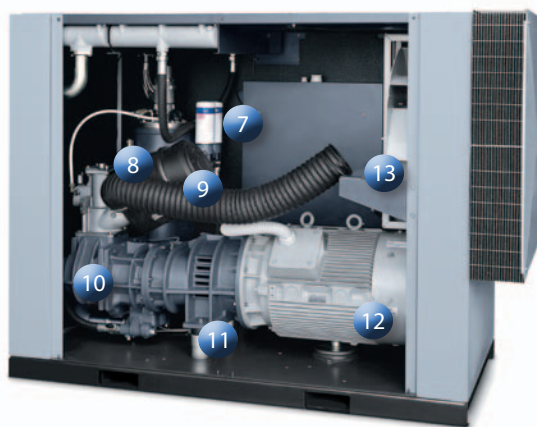

- |   |                          |   |                     |    |                                  |
|---|--------------------------|---|---------------------|----|----------------------------------|
| 1 | фильтрующая пластина     | 5 | бак маслоотделителя | 10 | винтовой блок                    |
| 2 | контроллер               | 6 | опорная рама        | 11 | передающий механизм с редуктором |
| 3 | электрический шкаф       | 7 | масляные фильтры    | 12 | электродвигатель                 |
| 4 | охладители масла/воздуха | 8 | разгрузочный клапан | 13 | вентиляторы охлаждения           |
|   |                          | 9 | воздушный фильтр    |    |                                  |

## DRF 150–220



DRF — это разумное решение в компактном корпусе, предоставляющее многочисленные преимущества. Ни один аспект не был оставлен на волю случая: все функции были продуманы, разработаны и квалифицированы, все компоненты — тщательно подобраны. Для снижения эксплуатационных расходов все машины DRF оснащены турбинами с регулируемой частотой вращения ЕС (с электронной коммутацией). Частота вращения автоматически регулируется в зависимости от потребности машины в охлаждении, что обеспечивает много преимуществ:

- Снижение уровня шума.
- Увеличение экономии электроэнергии благодаря регулировке частоты вращения турбины в зависимости от потребности в охлаждении.
- Повышенная надежность за счет обеспечения постоянной температуры, сокращение эксплуатационных расходов.



- |   |                      |   |                           |    |                                  |
|---|----------------------|---|---------------------------|----|----------------------------------|
| 1 | фильтрующая пластина | 5 | охлаждители масла/воздуха | 9  | винтовой блок                    |
| 2 | контроллер           | 6 | масляные фильтры          | 10 | передающий механизм с редуктором |
| 3 | бак маслоотделителя  | 7 | разгрузочный клапан       | 11 | электродвигатель                 |
| 4 | опорная рама         | 8 | воздушный фильтр          | 12 | вентиляторы охлаждения           |

## »»» Технические данные

Постоянная частота вращения	Партномер	Макс. рабочее давление	Номинальное рабочее давление	Производительность при стандартных условиях*		Мощность электродвигателя		Уровень шума**	Объем охлаждающего воздуха	Диаметр выпускного патрубка сжатого воздуха	Масса
				м <sup>3</sup> /ч	л/мин	кВт	л.с.				
		бар	бар	м <sup>3</sup> /ч	л/мин	кВт	л.с.	ДБ(Д)	м <sup>3</sup> /ч	"	кг
DRE 150	6250340300	7,5	7	1175	19560	110	150	75	15000	2"	1810
	6250340700	8	7,5	1139	18960	110	150	75	15000		1810
	6250340400	10	9,5	1025	17100	110	150	75	15000		1810
	6250340500	13	12,5	880	14640	110	150	75	15000		1790
DRF 150	8152730460	7,5	7	1192	19860	110	150	75	19500	3"	2931
	8152730461	8	7,5	1143	19020	110	150	75	19500		
	8152730462	10	9,5	1028	17100	110	150	75	19500		
	8152730463	13	12,5	866	14400	110	150	75	19500		
DRF 180	8152730468	7,5	7	1415	23580	132	180	75	19500	3"	3020
	8152730469	8	7,5	1358	22620	132	180	75	19500		
	8152730470	10	9,5	1231	20460	132	180	75	19500		
	8152730471	13	12,5	1011	16800	132	180	75	19500		
DRF 220	6250347010	7,5	7	1717	28620	160	220	73	26000	3"	2830
	6250354710	8	7,5	1641	27360	160	220	73	26000		
	6250354610	10	9,5	1490	24840	160	220	73	26000		
	6250361510	13	12,5	1231	20520	160	220	73	26000		

\* Технические характеристики изделия соответствуют стандарту ISO 1217, Приложение С, последняя редакция

\*\* Уровень шума соответствует стандарту ISO 2151 Все технические данные для агрегатов с воздушным охлаждением. За дополнительной информацией об установках с водяным охлаждением и агрегатах со встроенным осушителем обращайтесь к местному дилеру.

### Размеры

Постоянная частота вращения	Размеры		
	длина, мм	ширина, мм	высота, мм
Модель			
DRE 150	2160	1100	1600
DRF 150-180	2860	1500	1940
DRF 220	2842	1610	1992

Постоянная частота вращения	Размеры		
	длина, мм	ширина, мм	высота, мм
Модель			
DRE 150 IVR	2100	1100	1600
DRF 150-180 IVR	2800	1500	1340
DRF 220 IVR	2942	1610	1992

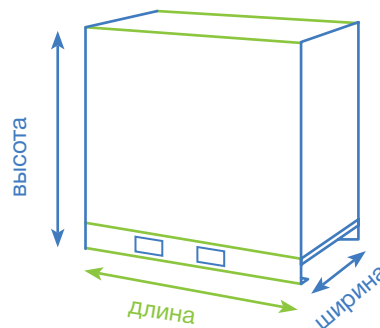



## »» Винтовые компрессоры с изменяемой скоростью вращения (10–120 л.с.)

Потребность в сжатом воздухе изменяется в течение недели в зависимости от объема производства. Эти изменения могут значительно колебаться. Чем больше эти колебания, тем больше электроэнергии расходуется впустую. Производство именно того количества воздуха, которое требуется в данный момент для потребления оборудованием — инновационный способ уменьшения затрат на электроэнергию и сокращения излишек производства сжатого воздуха.

### Функция регулируемой частоты вращения и регулируемого объема воздуха

Рабочий цикл компрессора с регулируемой частотой вращения характеризуется низкими величинами пиковых параметров и плавной подачей воздуха. Это достигается регулированием подачи воздуха и выработкой объема воздуха, требуемого для обеспечения потребностей пользователя в данный момент. Давление в сети поддерживается с помощью использования частотного преобразователя. В результате компрессор потребляет лишь минимально необходимое количество энергии, что обеспечивает высокую рентабельность.



#### Дополнительные преимущества:

- сертифицированная электромагнитная совместимость;
- более высокая стабильность процесса;
- снижение утечек сжатого воздуха;
- плавный пуск двигателя;
- отсутствие пиков тока;
- меньшая нагрузка на соединительные элементы и улучшенная механическая надежность.

## Технические данные

Регулируемая частота вращения	Партномер		Раб. давление	Мощность установ. двигателя		Расход воздуха										Ур-нь шума	Масса		
						мин. производительность		при 5,5 бар		при 7,5 бар		при 9,5 бар		при 12,5 бар					
	Версия на раме/ на ресивере 500л с осушителем	На раме	На ресивере с осушителем	бар	л. с.	кВт	л/мин	м³/ч	л/мин	м³/ч	л/мин	м³/ч	л/мин	м³/ч	л/мин	м³/ч	дБ(Д)	На раме	На ресивере с осушителем
Винтовые компрессоры с ременным приводом с изменяемой скоростью вращения серии CSA (10–20 л.с.)																			
CSA10/8IVR/	4152007013	—	5–8	10	7,5	335	28	—	—	1120	69	—	—	—	—	64	225	375	
CSA10/8 500D IVR	—	4152007061																	
CSA10/10IVR/	4152007014	—	5–10	10	7,5	300	24	—	—	—	—	1000	60	—	—	64	225	375	
CSA10/10 500D IVR	—	4152007062																	
CSA 10/13 IVR	по запросу	—	5–13	10	7,5	356	21,38	—	—	—	—	—	—	810	48,6	64	230	—	
CSA15/8IVR/	4152007015	—	5–8	15	11	666	40	—	—	1665	100	—	—	—	—	63	235	385	
CSA15/8 500D IVR	—	4152007063																	
CSA15/10IVR/	4152007016	—	5–10	15	11	574	34	—	—	—	—	1435	86	—	—	63	235	385	
CSA15/10 500D IVR	—	4152007064																	
CSA 15/13 IVR	4152007017	—	5–13	15	11	532	32	—	—	—	—	—	—	1210	72,6	63	245	—	
CSA20/8IVR/	4152007018	—	5–8	20	15	920	55	—	—	2000	120	—	—	—	—	65	260	410	
CSA20/8 500D IVR	—	4152007065																	
CSA20/10IVR/	4152007019	—	5–10	20	15	823	50	—	—	—	—	1790	107	—	—	65	260	410	
CSA20/10 500D IVR	—	4152007066																	
CSA 20/13 IVR/	по запросу	—	5–13	20	15	681	41	—	—	—	—	—	—	1480	89	65	250	—	
CSA 20/13 500D IVR	—	4152007067																	
Винтовые компрессоры с ременным приводом с изменяемой скоростью вращения серии CSB (20–40 л.с.)																			
CSB 20 IVR	4152011624	—	8 (4–9,5)	20	15	660	39	2517	151	2400	144	2150	129	—	—	63	319	—	
	4102011625	—	10 (4–12,5)			470	28	—	—	2200	132	2100	126	1733	104	63			
	—	4152011626	—			8 (4–9,5)	660	39	2517	151	2400	144	2150	129	—	—	63	—	531
	—	4152011627	—			10 (4–12,5)	470	28	—	—	2200	132	2100	126	1733	104	63		
CSB 25 IVR	6250391310	—	8 (4–9,5)	25	18,5	880	53	3167	190	3017	181	2700	162	—	—	67	452	—	
	6250391410	—	10 (4–12,5)			670	40	—	—	2733	164	2600	156	2217	133	67			
	—	4152014006	—			8 (4–9,5)	880	53	3167	190	3017	181	2700	162	—	—	67	—	660
	—	4152014007	—			10 (4–12,5)	670	40	—	—	2733	164	2600	156	2217	133	67		
CSB 30 IVR	6250391810	—	8 (4–9,5)	30	22	1020	61	3700	222	3517	211	3183	191	—	—	69	458	—	
	6250391910	—	10 (4–12,5)			850	51	—	—	3233	194	3083	185	2633	158	69			
	—	4152014008	—			8 (4–9,5)	1020	61	3700	222	3517	211	3183	191	—	—	69	—	688
	—	4152014009	—			10 (4–12,5)	850	51	—	—	3233	194	3083	185	2633	158	69		
CSB 40 IVR	6250392310	—	8 (4–9,5)	40	30	1240	75	4167	250	3967	238	3600	216	—	—	70	504	—	
	6250392410	—	10 (4–12,5)			980	59	—	—	3633	218	3467	208	2983	179	70			
Винтовые компрессоры с ременным приводом с изменяемой скоростью вращения серии CSC, CSD (40–75 л.с.)																			
CSC 40 IVR	8158021769	—	4–10	40	30	1500	88	—	—	—	—	4920	295	—	—	70	798	—	
	8158021777	—	4–13	40	30	1260	76	—	—	—	—	—	—	4260	256	69			
CSC 50 IVR	8158021785	—	4–10	50	37	1860	110	—	—	—	—	6120	367	—	—	71	882	—	
	8158021793	—	4–13	50	37	1620	97	—	—	—	—	—	—	5340	320	70			
CSC 60 IVR	8158021801	—	4–10	60	45	2340	140	—	—	—	—	7800	468	—	—	72	912	—	
	8158021819	—	4–13	60	45	2040	123	—	—	—	—	—	—	6720	403	71			
CSD 75 IVR	8158037351	—	4–10	75	55	2640	157	—	—	—	—	8700	521	—	—	75	1131	—	
	8158037369	—	4–13	75	55	2400	143	—	—	—	—	—	—	7980	479	74			

Регулируемая частота вращения	Партномер		Раб. давление	Мощность установ. двигателя		Расход воздуха								Ур-нь шума	Масса					
						мин. производительность		при 5,5 бар		при 7,5 бар		при 9,5 бар					при 12,5 бар			
Версия на раме/на ресивере 500л с осушителем	На раме	На ресивере с осушителем	бар	л. с.	кВт	л/мин	м³/ч	л/мин	м³/ч	л/мин	м³/ч	л/мин	м³/ч	л/мин	м³/ч	дБ(Д)	На раме	На ресивере с осушителем		
Винтовые компрессоры с прямым приводом с изменяемой скоростью вращения серии DRC (40–60 л.с.)																				
DRC 40 IVR	8158009111	—	4–10	30	40	1620	98	5460	326	4560	275	4440	267	—	—	69	810	—		
	8158009129	—	4–13			1380	83	4620	277	4560	275	4560	275	3840	229	68				
	—	8158011034	4–10			1620	98	5460	326	4560	275	4440	267	—	—	69			—	995
	—	8158011042	4–13			1380	83	4620	277	4560	275	4560	275	3840	229	68				
DRC 50 IVR	8158009137	—	4–10	37	50	1980	120	6720	402	5760	347	5580	336	—	—	71	890	—		
	8158009145	—	4–13			1740	104	5820	349	5760	347	5760	346	4620	277	70				
	—	8158011059	4–10			1980	120	6720	402	5760	347	5580	336	—	—	71			—	1075
	—	8158011067	4–13			1740	104	5820	349	5760	347	5760	346	4620	277	70				
DRC 60 IVR	8158009152	—	4–10	45	60	2340	141	7860	470	6960	419	6780	406	—	—	72	895	—		
	8158009160	—	4–13			2100	126	7020	422	6960	419	6960	418	5940	358	71				
	—	8158011075	4–10			2340	141	7860	470	6960	419	6780	406	—	—	72			—	1080
	—	8158011083	4–13			2100	126	7020	422	6960	419	6960	418	5940	358	71				
Винтовые компрессоры с прямым приводом с изменяемой скоростью вращения серии DRD (75–100 л.с.)																				
DRD 75 IVR	8158029358	—	4–10	55	75	2880	173	9600	577	8400	504	8160	489	—	—	72	1170	—		
	8158029366	—	4–13			2520	151	8460	507	8400	504	8400	503	7200	434	71				
	—	8158030638	4–10			2880	173	9600	577	8400	504	8160	489	—	—	72			—	1443
	—	8158030646	4–13			2520	151	8460	507	8400	504	8400	503	7200	434	71				
DRD 100 IVR	8158029374	—	4–10	75	100	3780	225	12540	751	10740	643	10380	624	—	—	75	1357	—		
	8158029382	—	4–13			3240	193	10800	647	10740	643	10680	642	9420	565	74				
	—	8158030653	4–10			3780	225	12540	751	10740	643	10380	624	—	—	75			—	1630
	—	8158030661	4–13			3240	193	10800	647	10740	643	10680	642	9420	565	74				
Винтовые компрессоры с прямым приводом с изменяемой скоростью вращения серии DRE (100–120 л.с.)																				
DRE 100 IVR	8158042732	—	4–10	90	125	257	4260	856	14280	720	12000	698	11640	—	—	72	1610	—		
	8158042740	—	4–13			216	3600	724	12060	720	12000	718	12000	610	10140	71				
DRE 120 IVR	8158042757	—	4–10	75	100	283	4740	944	15720	854	14220	828	13800	—	—	74	1640	—		
	8158042765	—	4–13			256	4260	859	14340	854	14220	852	14220	700	11640	73				

Регулируемая частота вращения	Партномер		Раб. давление	Мощность установ. двигателя		Максимальная производительность*								Ур-нь шума	Расход охлад. воздуха	Диаметр выпуск. трубка сжатого воздуха	Масса		
						7		9,5		10		12,5							
Модель	На раме	На ресивере с осушителем	бар	л. с.	кВт	л/мин	м³/ч	л/мин	м³/ч	л/мин	м³/ч	л/мин	м³/ч	дБ(Д)	м³/ч	"	кг		
Винтовые компрессоры с прямым приводом с изменяемой скоростью вращения серии DRD (75–100 л.с.)																			
DRE 150 IVR	6250340600	—	4–10	150	110	202	3360	1144	19080	1019	16980	—	—	—	—	75	15000	3"	1860
	6250379810	—	4–13	150	110	142	2340	902	15060	897	14940	895	14940	883	14700	75	15000		
DRF 180 VR	8152730476	—	4–10	180	132	310	5160	1486	24720	1360	22620	—	—	—	—	75	19440	3"	2509
	8152730477	—	4–13	180	132	375	6240	1291	21480	1234	20520	1230	20460	1183	19680	75	19440		
DRF 240 IVR	6250379510	—	4–10	220	160	276	4620	1820	30360	1615	26940	—	—	—	—	73	26000	3"	3550
	6270343710	—	4–13	220	160	283	4740	1361	22680	1349	22500	1341	22380	1315	21900	73	26000		

\* Технические данные изделия соответствуют стандарту ISO 1217, Приложение С, последняя редакция.

\*\* Уровень шума соответствует стандарту ISO 2151. Все технические данные применимы для агрегатов с воздушным охлаждением. За дополнительной информацией об установках с водяным охлаждением и агрегатах со встроенным осушителем обращайтесь к местному дилеру.

## 4. Компрессорные блоки



## »»» Компрессорные блоки

Промышленные поршневые компрессорные блоки CL – CH – СК надежны, экономичны и рассчитаны на длительный срок службы. Двухступенчатые компрессорные блоки CH и СК имеют межступенчатую систему охлаждения, что повышает эффективность и снижает рабочую температуру.

### Компрессорные блоки: компрессор + мотор

- Прямой привод: компактные, высокоэффективные, нет потери мощности в ременной передаче и необходимости замены ремней, точное центрирование.
- Маслосмазываемые и безмасляные модели.
- Одно- и двухступенчатые компоновки.
- Проверенный промышленный дизайн.

### Технические данные

Модель	Партномер	Давление, бар	Производительность		Мощность		Напряжение питания В/Гц/Фаза	Цилиндры	Ступни	Уровень шума дБ		Д (мм)	Ш (мм)	В (мм)	Масса, кг
			л/мин	м/ч	л/с	кВт				станд	по-ниж				
Одноступенчатые – 10 бар															
CL 20–10	8115284328	10	185	11,1	2	1,5	230/50/1	1	1	76	65	505	270	385	29
CL 20–10	8115284336	10	185	11,1	2	1,5	400/50/3	1	1	76	65	505	270	385	29
CL 30–10	8115285275	10	302	18,1	3	2,2	230/50/1	2	1	77	66	570	440	340	47
CL 30–10	8115284369	10	302	18,1	3	2,2	400/50/3	2	1	77	66	570	440	340	47
CL 40–10	8115284377	10	410	24,6	4	3	400/50/3	2	1	77	67	570	440	340	50
Двухступенчатые – 10 бар															
CH 20–10	8115284344	10	210	12,6	2	1,5	400/50/3	2	2	74	61	580	425	340	45
CH 40–10	8115284385	10	446	26,8	4	3	400/50/3	2	2	79	67	600	500	435	69
CH 55–10	8115284401	10	600	36,0	5,5	4	400/50/3	2	2	79	68	620	500	440	73
CH 75–10	8115284427	10	702	42,12	7,5	5,5	400/50/3	2	2	79	67	800	600	690	85
Двухступенчатые – 15 бар															
CH 20–15	8115284351	15	196	11,8	2	1,5	400/50/3	2	2	74	61	580	425	340	45
CH 40–15	8115284393	15	389	23,3	4	3	400/50/3	2	2	79	67	600	500	435	69
CH 55–15	8115284419	15	510	30,6	5,5	4	400/50/3	2	2	79	67	700	520	440	78
CH 75–15	8115284435	15	603	36,18	7,5	5,5	400/50/3	2	2	79	67	800	600	690	85
Безмасляные															
СК 15–7	8115285861	7	144	8,6	1,5	1,1	400/50/3	1	1	75	62	505	270	385	28
СК 20–10	8115285879	10	205	12,3	2	1,5	400/50/3	2	2	74	61	580	425	340	45
СК 40–10	8115285887	10	441	26,5	4	3	400/50/3	2	2	79	67	600	500	435	68
СК 55–10	8115285895	10	568	34,1	5,5	4	400/50/3	2	2	79	67	700	520	440	77

\* Для всех моделей скорость вращения электромотора 1400 об/мин.

Условия замера производительности: 8 бар для компрессоров на 10 бар и 12 бар для компрессоров на 15 бар.

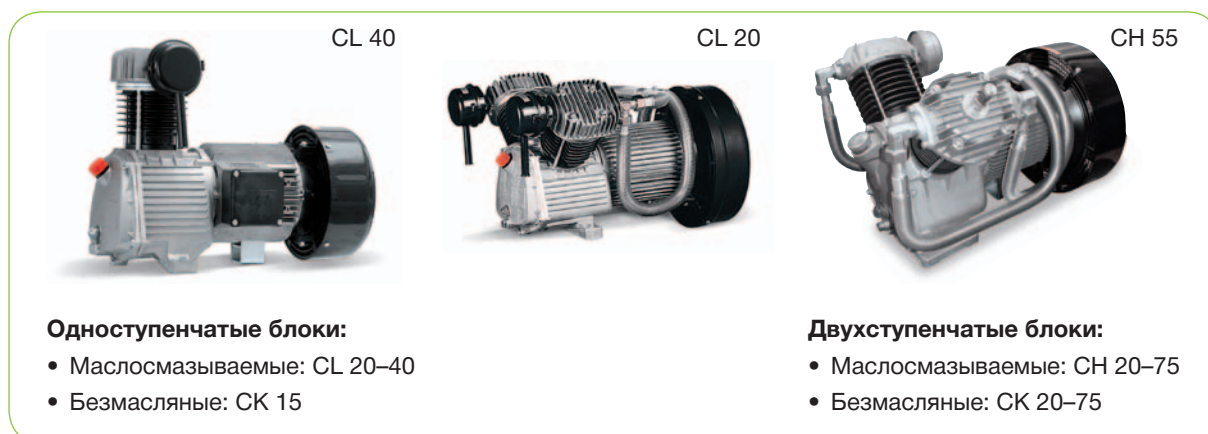

## 5. Промышленные поршневые компрессоры



# »» CL-CH-CK Промышленные поршневые компрессоры

## Проверенная временем технология

Компрессоры серии CL-CH-CK с прямым приводом и воздушным охлаждением, с одной или двумя ступенями. С точки зрения качества, безопасности, срока службы и удобства данные компрессоры устанавливают стандарты в своем сегменте.

### Особенности конструкции

#### Охлаждение

- Оптимальное охлаждение достигается благодаря большому, высокоэффективному, чугунному вентилятору, который позволяет снизить уровень вибраций и продлить срок службы подшипников.
- Специально продуманная ребристая поверхность цилиндров и трубок для обеспечения низких рабочих температур.

#### Низкая скорость

- Высококачественные электромоторы.
- Разработаны для продолжительного промышленного использования (приблизительно 1400 об/мин).

- Увеличенные габариты.
- Бесперебойная работа.

#### Линия давления

- Ребристая поверхность трубок для оптимального рассеивания тепла.

#### Цилиндры

- Высокая производительность, благодаря цилиндрам, изготовленным из высококачественного чугуна.
- Более холодный сжатый воздух, получаемый в 2 этапа позволяет значительно продлить срок службы.

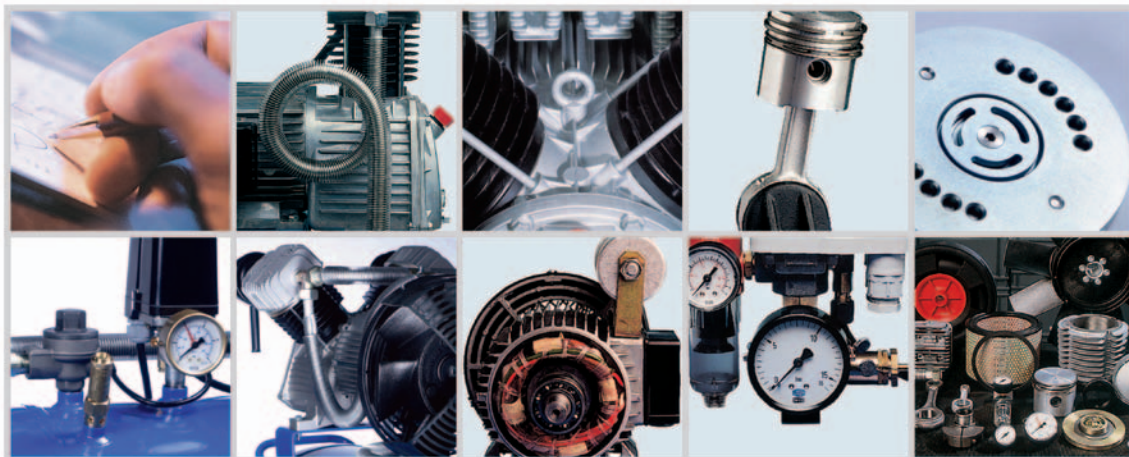

#### Запасные части

- Гарантированная поставка запасных частей.
- Мы гарантируем поставку запасных частей для компрессоров не старше 10 лет.

#### Тарелка клапана

- Клапаны изготовлены из высококачественной стали.
- Высокая производительность.
- Минимальные утечки.

- Увеличенный срок службы благодаря уменьшенному ходу поршня.

#### Регулирование давления

- Компрессоры оборудованы высококачественными регуляторами давления и предохранительными клапанами.

#### Диапазон давления

- Охвачен диапазон до 15 бар, для различных целей.

## »»» Промышленные поршневые компрессоры на платформе и горизонтальном ресивере

### Компрессорные блоки: компрессор + мотор

- Прямой привод: компактные, высокоэффективные, нет потери мощности в ременной передаче и необходимости замены ремней, точное центрирование.
- Маслосмазываемые и безмасляные модели.
- Одно- и двухступенчатые компоновки.
- Проверенный промышленный дизайн.



Диапазон	Одноступенчатый, 10 бар				Двухступенчатый, 10 бар				Двухступенчатый, 10 бар				Безмасляный, 10 бар					
	CL 20		CL 30		CL 40	CH 20	CH 40	CH 55	CH 75	CH 20	CH 40	CH 55	CH 75	CK 15	CK 20	CK 40	CK 55	CK 75
Напряжение, 50 Гц	400	230	400	230	400	400	400	400	400	400	400	400	400	400	400	400	400	400
Доступность	✓	✓	✓		✓	✓	✓	✓	✓	✓	✓	✓	✓	✓	✓	✓	✓	✓

### Компрессоры на горизонтальном ресивере

- Прост в установке, готов к запуску, укомплектован горизонтальным ресивером.

#### Опции:

- Демпфирующие опоры.
- Электронный сброс конденсата.
- Улучшенная фильтрация на всасывании (CH / CK 20–75).
- Оцинкованный ресивер (стандартно для безмасляных компрессоров СК).



Диапазон	Одноступенчатый, 10 бар				Двухступенчатый, 10 бар				Двухступенчатый, 10 бар				Безмасляный, 10 бар					
	CL 20		CL 30		CL 40	CH 20	CH 40	CH 55	CH 75	CH 20	CH 40	CH 55	CH 75	CK 15	CK 20	CK 40	CK 55	CK 75
Напряжение, 50 Гц	400	230	400	230	400	400	400	400	400	400	400	400	400	400	400	400	400	400
50 л	✓	✓	✓		✓	✓								✓	✓			
90 л	✓	✓	✓		✓	✓			✓					✓	✓			
270 л			✓		✓	✓	✓	✓	✓	✓	✓	✓	✓		✓	✓	✓	✓
500 л							✓	✓	✓		✓	✓	✓			✓	✓	✓

### Сдвоенные компрессоры на горизонтальном ресивере

- Экономия места в случаях неустойчивого потребления воздуха.
- Возможность использовать один блок для обеспечения основной производительности и подключить второй в моменты пикового.

#### Опции:

- Демпфирующие опоры.
- Электронный сброс конденсата.
- Оцинкованный ресивер (стандартно для безмасляных компрессоров СК).
- Улучшенная фильтрация на всасывании (CH / CK 20–75).
- Сдвоенное реле отключения по давлению.



Диапазон	Одноступенчатый, 10 бар				Двухступенчатый, 10 бар				Двухступенчатый, 10 бар				Безмасляный, 10 бар					
	CL 20		CL 30		CL 40	CH 20	CH 40	CH 55	CH 75	CH 20	CH 40	CH 55	CH 75	CK 15	CK 20	CK 40	CK 55	CK 75
Напряжение, 50 Гц	400	230	400	230	400	400	400	400	400	400	400	400	400	400	400	400	400	400
300 л	✓	✓	✓		✓	✓	✓	✓		✓	✓			✓	✓	✓		
500 л							✓	✓	✓		✓	✓	✓			✓	✓	✓



## »»» Бесшумные промышленные поршневые компрессоры

### Компрессоры на платформе в шумоизолирующем кожухе

- Аналогичен обычным устройствам на платформе, но устанавливается в шумоизолирующем кожухе.
- В комплекте: гибкий шланг, обратный клапан, защита мотора от перегрузки, демпфирующие опоры.

Опции:

- Реле отключения по давлению.



Диапазон	Одноступенчатый, 10 бар				Двухступенчатый, 10 бар				Двухступенчатый, 10 бар				Безмасляный, 10 бар					
	CL 20		CL 30		CL 40	CH 20	CH 40	CH 55	CH 75	CH 20	CH 40	CH 55	CH 75	CK 15	CK 20	CK 40	CK 55	CK 75
Напряжение, 50 Гц	400	230	400	230	400	400	400	400	400	400	400	400	400	400	400	400	400	400
Доступность	✓	✓	✓		✓	✓	✓	✓	✓	✓	✓	✓		✓	✓	✓	✓	

### Компрессоры на горизонтальном ресивере в шумоизолирующем кожухе

- Аналогичен обычному компрессору на ресивере, но устанавливается в шумоизолирующем кожухе.

Опции:

- Демпфирующие опоры.
- Электронный сброс конденсата.
- Оцинкованный ресивер(стандартно для безмасляных компрессоров СК).



Диапазон	Одноступенчатый, 10 бар				Двухступенчатый, 10 бар				Двухступенчатый, 10 бар				Безмасляный, 10 бар					
	CL 20		CL 30		CL 40	CH 20	CH 40	CH 55	CH 75	CH 20	CH 40	CH 55	CH 75	CK 15	CK 20	CK 40	CK 55	CK 75
Напряжение, 50 Гц	400	230	400	230	400	400	400	400	400	400	400	400	400	400	400	400	400	400
50 л	✓	✓												✓				
90 л	✓	✓	✓		✓	✓								✓	✓			
270 л			✓		✓	✓	✓	✓		✓	✓	✓			✓	✓	✓	
500 л							✓	✓			✓	✓				✓	✓	

### Сдвоенные компрессоры на горизонтальном ресивере в шумоизолирующем кожухе

- Аналогичен обычному сдвоенному компрессору, но устанавливается в шумоизолирующем кожухе.

Опции:

- Демпфирующие опоры.
- Электронный сброс конденсата.
- Оцинкованный ресивер (стандартно для безмасляных компрессоров СК).
- Сдвоенное реле отключения по давлению.



Диапазон	Одноступенчатый, 10 бар				Двухступенчатый, 10 бар				Двухступенчатый, 10 бар				Безмасляный, 10 бар					
	CL 20		CL 30		CL 40	CH 20	CH 40	CH 55	CH 75	CH 20	CH 40	CH 55	CH 75	CK 15	CK 20	CK 40	CK 55	CK 75
Напряжение, 50 Гц	400	230	400	230	400	400	400	400	400	400	400	400	400	400	400	400	400	400
300 л	✓	✓	✓		✓	✓	✓	✓		✓	✓			✓	✓	✓		
500 л							✓	✓			✓	✓				✓	✓	

## »»» Компрессоры с вертикальным ресивером и встроенным осушителем

### Компрессор на вертикальном ресивере

- Прост в установке, готов к запуску.
- Вертикальный 270-литровый ресивер для экономии места.

#### Опции:

- Демпфирующие опоры.
- Электронный сброс конденсата.
- Оцинкованный ресивер (стандартно для безмасляных компрессоров).
- Улучшенная фильтрация на всасывании (СН / СК 20–75).



Диапазон	Одноступенчатый, 10 бар				Двухступенчатый, 10 бар				Двухступенчатый, 10 бар				Безмасляный, 10 бар					
	CL 20		CL 30		CL 40	СН 20	СН 40	СН 55	СН 75	СН 20	СН 40	СН 55	СН 75	СК 15	СК 20	СК 40	СК 55	СК 75
Напряжение, 50 Гц	400	230	400	230	400	400	400	400	400	400	400	400	400	400	400	400	400	400
270 л			✓		✓	✓	✓	✓	✓	✓	✓	✓	✓		✓	✓	✓	✓

### Компрессор на вертикальном ресивере со встроенным холодильным осушителем

- Компрессор на вертикальном ресивере, снабженный холодильным осушителем.
- Вертикальный 270-литровый ресивер для экономии места.
- Выдает на выходе осушенный воздух.

#### Опции:

- Демпфирующие опоры.
- Электронный сброс конденсата.
- Оцинкованный ресивер (стандартно для безмасляных компрессоров).
- Улучшенная фильтрация на всасывании (СН / СК 20–75).



Диапазон	Одноступенчатый, 10 бар				Двухступенчатый, 10 бар				Двухступенчатый, 10 бар				Безмасляный, 10 бар					
	CL 20		CL 30		CL 40	СН 20	СН 40	СН 55	СН 75	СН 20	СН 40	СН 55	СН 75	СК 15	СК 20	СК 40	СК 55	СК 75
Напряжение, 50 Гц	400	230	400	230	400	400	400	400	400	400	400	400	400	400	400	400	400	400
270 л			✓		✓	✓	✓	✓	✓	✓	✓	✓	✓		✓	✓	✓	✓

### Компрессоры на горизонтальном ресивере в шумоизолирующей кожухе со встроенным холодильным осушителем

- Компрессор на вертикальном ресивере в шумоизолирующей кожухе, снабженный холодильным осушителем.

#### Опции:

- Демпфирующие опоры.
- Электронный сброс конденсата.
- Оцинкованный ресивер (стандартно для безмасляных компрессоров СК).



Диапазон	Одноступенчатый, 10 бар				Двухступенчатый, 10 бар				Двухступенчатый, 10 бар				Безмасляный, 10 бар					
	CL 20		CL 30		CL 40	СН 20	СН 40	СН 55	СН 75	СН 20	СН 40	СН 55	СН 75	СК 15	СК 20	СК 40	СК 55	СК 75
Напряжение, 50 Гц	400	230	400	230	400	400	400	400	400	400	400	400	400	400	400	400	400	400
270 л							✓	✓			✓	✓				✓	✓	

## »»» Передвижные и портативные компрессоры

### Мобильные компрессоры на горизонтальном ресивере

- Очень тихие, двухцилиндровые прямоприводные компрессоры промышленного применения.
- Выходной фильтр-регулятор.
- 2 воздушных разъема быстрого подключения (регулируемый и нерегулируемый).



Диапазон	Одноступенчатый, 10 бар			Двухступенчатый, 10 бар				Двухступенчатый, 10 бар				Безмасляный, 10 бар						
	CL 20		CL 30		CL 40	CH 20	CH 40	CH 55	CH 75	CH 20	CH 40	CH 55	CH 75	CK 15	CK 20	CK 40	CK 55	CK 75
Напряжение, 50 Гц	400	230	400	230	400	400	400	400	400	400	400	400	400	400	400	400	400	400
50 л	✓	✓	✓	✓	✓													
90 л			✓	✓	✓													
200 л					✓			✓										

### Портативные компрессоры с ресивером 24 литра.

- Портативный компрессор на 24-литровом ресивере.
- Легкий в транспортировке.
- Большие колеса.
- Выходной фильтр-регулятор.
- 2 воздушных разъема быстрого подключения (регулируемый и нерегулируемый).
- Защита двигателя, предохранительный клапан, легкий запуск.



Диапазон	Одноступенчатый, 10 бар			Двухступенчатый, 10 бар				Двухступенчатый, 10 бар				Безмасляный, 10 бар						
	CL 20		CL 30		CL 40	CH 20	CH 40	CH 55	CH 75	CH 20	CH 40	CH 55	CH 75	CK 15	CK 20	CK 40	CK 55	CK 75
Напряжение, 50 Гц	400	230	400	230	400	400	400	400	400	400	400	400	400	400	400	400	400	400
24 л		✓		✓														

### Мобильные компрессоры с вертикальным ресивером

- Мобильный компрессор для цеха на 100-литровом вертикальном ресивере
- Легкий в транспортировке.
- Большие колеса.
- Выходной фильтр-регулятор.
- Защита двигателя, предохранительный клапан, легкий запуск.



Диапазон	Одноступенчатый, 10 бар			Двухступенчатый, 10 бар				Двухступенчатый, 10 бар				Безмасляный, 10 бар						
	CL 20		CL 30		CL 40	CH 20	CH 40	CH 55	CH 75	CH 20	CH 40	CH 55	CH 75	CK 15	CK 20	CK 40	CK 55	CK 75
Напряжение, 50 Гц	400	230	400	230	400	400	400	400	400	400	400	400	400	400	400	400	400	400
100 л			✓	✓	✓													

## 6. Спиральные безмасляные компрессоры



## »»» Спиральные безмасляные компрессоры серии OFCS (2–10 л.с.)

Широкий диапазон безмасляных компрессоров от 2 до 20 л.с. для любых целей

- Четыре версии: на раме, на ресивере, с осушителем, без осушителя.
- Два вида двигателей: однофазные для компрессоров с 2 л.с., трехфазные для остальных.
- Пять значений мощности: от 2 до 10 л.с.
- Давление воздуха на выходе: 8 и 10 бар.
- Две версии: standart и super.
- Прост в использовании, компактный, бесшумный, легок в установке (не требует специальных средств при установке).
- Постоянное давление: оптимизированный спиральный элемент производит сжатый воздух практически без пульсаций.

### 100% безмасляный воздух

- Отсутствие смазки в компрессоре позволяет производить сжатый воздух абсолютно без масла.
- Экологически чистый компрессор.
- Отсутствие масла в воздухе = отсутствие масла в конденсате.
- Уровень шума: 65–73 дБ в обычных версиях, и всего 54–63 дБ в Super.

### OFCS на раме

Отличается простотой, удобством эксплуатации и великолепно вписывается в уже существующую пневмолинию. Все изделия в данном исполнении помещены в шумопоглощающий кожух и состоят из компрессорного элемента, электродвигателя, доохладителя, и встроенной в корпус системы управления.



### OFCS на ресивере (Standart)

Это модификация модели OFCS на раме: компрессорный модуль установлен на ресивер.



### OFCS сдвоенный на ресивере (Tandem)

На 500-литровом ресивере установлены два компрессорных модуля. Каждый модуль оснащён собственной системой управления, что обеспечивает высокую гибкость данной системы. Оба модуля оборудованы отдельными датчиками давления и могут работать как в качестве единой системы, так и в качестве отдельных модулей в соответствии с потреблением сжатого воздуха.



## Версия Super

Компрессорный блок, в шумопоглощающем кожухе которого расположен компрессорный элемент, электродвигатель, доохладитель и система управления.

## Версия Super Dry

Модификация версии Super: в шумопоглощающий кожух встроен осушитель рефрижераторного типа.



## Версия Super Multi

Концепция «Мультиблок» позволяет получить систему на базе спиральных компрессорных модулей суммарной мощностью до 15 кВт. От 2 до 4 модулей помещаются в шумопоглощающий кожух. Спиральные компрессоры «Мультиблок» поставляются как в стандартном, так и полнофункциональном исполнении (Super Multi DRY). В этом случае в аналогичный по размеру кожух встраивается осушитель сжатого воздуха рефрижераторного типа. Мультиблок комплектуется микропроцессорной системой управления, отслеживающей работу каждого компрессорного модуля, что обеспечивает не только гибкость системы, но и ее высокую эффективность.



- Микропроцессорный модуль.
- Спиральный компрессорный элемент воздушного охлаждения
- Высокоэффективный, полностью закрытый, охлаждаемый вентилятором электродвигатель (IP55, класс изоляции F), рассчитанный на длительную непрерывную работу.
- Расположение спиральных элементов на выдвижных пластинах заметно упрощает процедуру их обслуживания.

## Компрессор с изменяемой производительностью

В систему управления всех компрессоров модификации Multi заложена программа, обеспечивающая максимально возможную гибкость системе. Данная программа позволяет производить пуск/останов встроенных компрессорных модулей без пиковых нагрузок, приводя производительность компрессора в соответствие с потреблением сжатого воздуха пневмосетью. Встроенный микропроцессорный модуль сводит к минимуму колебания давления в пневмосети и повышает энергоэффективность. Данные о состоянии компрессора отображаются на русском языке.

## Технические данные

Модель	Партномер	Ресивер	Раб. давление	Мощность двигателя	Производительность	Ур. шума	Размеры			Труба на выходе	Масса	
							л	бар	кВт			л/мин
Версия на раме												
OFCS 2/8	8152424514	–	8	1,5	162	65	230/50/1	800	600	540	1/2"	105
OFCS 2/10	8152424522	–	10	1,5	126	65	230/50/1	800	600	540	1/2"	105
OFCS 3/8	8152424530	–	8	2,2	240	67	400/50/3	800	600	540	1/2"	110
OFCS 3/10	8152424548	–	10	2,2	204	67	400/50/3	800	600	540	1/2"	110
OFCS 5/8	8152424555	–	8	3,7	396	68	400/50/3	800	600	540	1/2"	120
OFCS 5/10	8152424563	–	10	3,7	336	68	400/50/3	800	600	540	1/2"	120
Версии на ресивере Standard и Tandem												
OFCS 2/8-270	8152422716	270	8	1,5	162	65	230/50/1	1267	600	1169	1/2"	180
OFCS 2/10-270	8152422724	270	10	1,5	126	65	230/50/1	1267	600	1169	1/2"	180
OFCS 3/8-270	8152422732	270	8	2,2	240	67	400/50/3	1267	600	1169	1/2"	185
OFCS 3/10-270	8152422740	270	10	2,2	204	67	400/50/3	1267	600	1169	1/2"	185
OFCS 5/8-270	8152422757	270	8	3,7	396	68	400/50/3	1267	600	1169	1/2"	195
OFCS 5/10-270	8152422765	270	10	3,7	336	68	400/50/3	1267	600	1169	1/2"	195
OFCS 8/8-500T	8152425370	500	8	6	636	72	400/50/3	2043	600	1169	1/2"	365
OFCS 8/10-500T	8152425388	500	10	6	540	72	400/50/3	2043	600	1169	1/2"	365
OFCS 10/8-500T	8152425396	500	8	7,5	804	73	400/50/3	2043	600	1169	1/2"	375
OFCS 10/10-500T	8152425404	500	10	7,5	678	73	400/50/3	2043	600	1169	1/2"	375
Версия Super												
OFCS 2/8 S	8152530120	–	8	1,5	162	54	230/50/1	590	600	1040	1/2"	97
OFCS 3/8 S	8152531060	–	8	2,2	225	54	400/50/3	590	600	1040	1/2"	97
OFCS 3/10 S	8152531078	–	10	2,2	192	54	400/50/3	590	600	1040	1/2"	97
OFCS 5/8 S	8152531086	–	8	3,7	396	54	400/50/3	590	600	1040	1/2"	102
OFCS 5/10 S	8152531094	–	10	3,7	333	54	400/50/3	590	600	1040	1/2"	102
Версия Super DRY												
OFCS 2/8 SD	8152531664	–	7,75	1,5	162	54	230/50/1	590	600	1040	1/2"	120
OFCS 3/8 SD	8152532605	–	7,75	2,2	225	54	400/50/3	590	600	1040	1/2"	120
OFCS 3/10 SD	8152532613	–	9,75	2,2	192	54	400/50/3	590	600	1040	1/2"	120
OFCS 5/8 SD	8152532621	–	7,75	3,7	396	54	400/50/3	590	600	1040	1/2"	125
OFCS 5/10 SD	8152532639	–	9,75	3,7	333	54	400/50/3	590	600	1040	1/2"	125
Версия Super Multi* без осушителя												
OFCS 8/8 M	8152420306	–	8	6	624	63	400/50/3	1450	750	1040	1/2"	340
OFCS 8/10 M	8152420314	–	10	6	528	63	400/50/3	1450	750	1040	1/2"	340
OFCS 10/8 M	8152420322	–	8	7,5	804	63	400/50/3	1450	750	1040	1/2"	345
OFCS10/10 M	8152420330	–	8	7,5	678	63	400/50/3	1450	750	1040	1/2"	345
OFCS 15/8 M	8152420348	–	8	11	1212	60	400/50/3	1450	750	1844	1/2"	480
OFCS15/10 M	8152420355	–	10	11	1020	60	400/50/3	1450	750	1844	1/2"	480
OFCS 20/8 M	8152420363	–	8	15	1626	63	400/50/3	1450	750	1844	1/2"	560
OFCS20/10 M	8152420371	–	10	15	1368	63	400/50/3	1450	750	1844	1/2"	560
Версия Super Multi DRY* с осушителем												
OFCS 8/8 MD	8152420785	–	7,75	6	624	63	400/50/3	1450	750	1040	1/2"	370
OFCS8/10 MD	8152420793	–	9,75	6	528	63	400/50/3	1450	750	1040	1/2"	370
OFCS10/8MD	8152420801	–	7,75	7,5	804	63	400/50/3	1450	750	1040	1/2"	375
OFCS 10/10 MD	8152420819	–	9,75	7,5	678	63	400/50/3	1450	750	1040	1/2"	375
OFCS15/8MD	8152420827	–	7,75	11	1212	60	400/50/3	1450	750	1844	1/2"	515
OFCS 15/10 MD	8152420835	–	9,75	11	1020	60	400/50/3	1450	750	1844	1/2"	515
OFCS20/8 MD	8152420843	–	7,75	15	1626	63	400/50/3	1450	750	1844	1/2"	595
OFCS 20/10 MD	8152420850	–	9,75	15	1368	63	400/50/3	1450	750	1844	1/2"	595

1. Стандартные условия на входе: давление воздуха — 760 миллиметров ртутного столба, 20°C, влажность 70%.

2. Размеры даны в миллиметрах.

## 7. Система централизованного управления





## »» Система централизованного управления EControl 6

Энергопотребление может составлять более 70% эксплуатационных затрат. Поэтому так важно грамотно контролировать работу пневматической сети. В результате, Вы сможете сэкономить благодаря энергосбережению, сокращению времени простоя, эксплуатационных затрат и улучшению качества продукции.

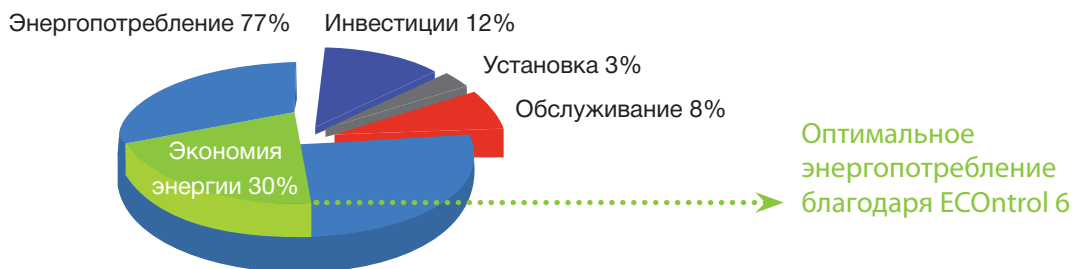

EControl 6 определяет Ваши потребности в сжатом воздухе и удовлетворяет их с учетом, того в какой сфере он применяется. Оптимизированное потребление энергии позволяет сэкономить значительную сумму денег.



Рациональное управление компрессором или пневматической сетью дает Вам множество преимуществ. С нашим EControl 6 система центрального управления, вы сможете эффективно следить и управлять одним или более компрессорами, повышая общую производительность. Обеспечивая понятный и непрерывный процесс подачи сжатого воздуха, EControl 6 предоставляет Вашей пневматической сети ряд больших преимуществ.

### Дистанционный контроль для EControl

EControl 6 позволяет контролировать и управлять всей вашей пневматической сетью в режиме онлайн. В число функций входят предупреждающая индикация, предупреждение об аварийном отключении компрессора, график технического обслуживания и регистрация данных.



## ECOntrol экономит электроэнергию

ECOntrol позволяет вам сохранять настройки в соответствии с вашими индивидуальными показателями энергопотребления при работе в 2 разных диапазонах давления. Учитывая то, что снижение давления на каждый бар в системе с диапазоном 7–8 бар (изб.) сокращает энергопотребление на 7%, очевидно, что ECOntrol значительно уменьшит ваши счета за электроэнергию.

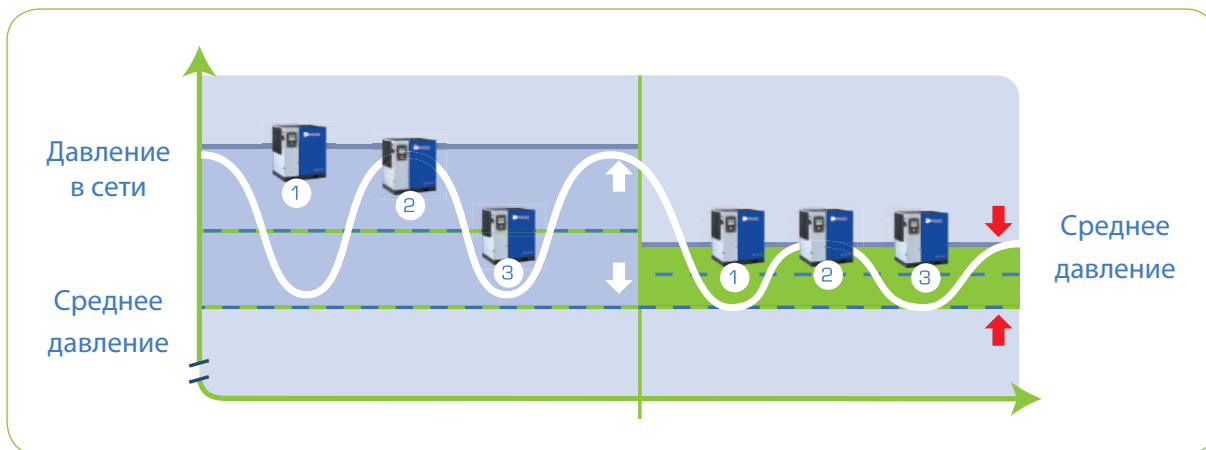

## Оптимальное зональное регулирование для компрессоров, приводимых в действие инвертором

ECOntrol может контролировать работу до шести компрессоров, приводимых в действие инвертором. Они располагаются в зоне, приближенной к оптимальной точке. ECOntrol 6 контролирует частоту вращения электродвигателя управляющего компрессора каждые полсекунды, обеспечивая оптимальную скорость вращения двигателя всех остальных компрессоров.

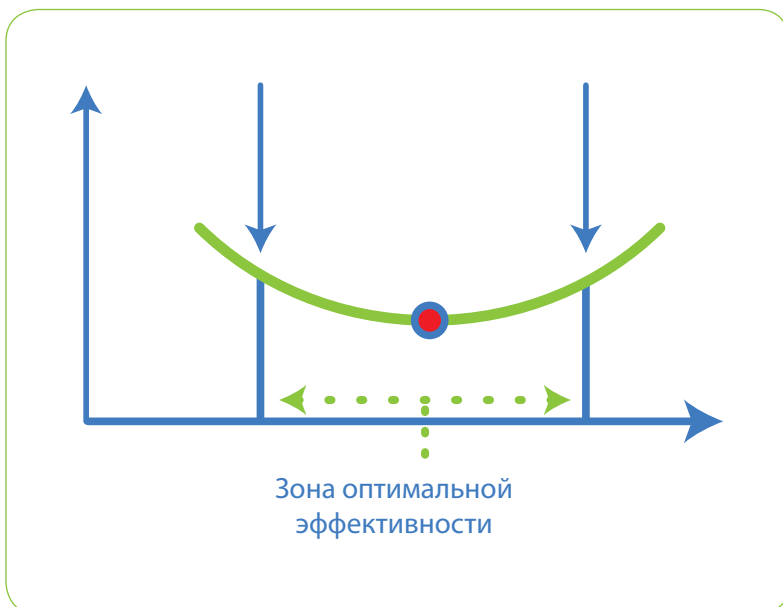

## Выравнивание рабочих часов для снижения стоимости обслуживания и максимального комфорта пользователя

Система EControl выравнивает рабочие часы компрессоров, таким образом сокращая ваши затраты и оптимизируя работы по техобслуживанию. Установленные машины работают в группе с помощью комплексной и гибкой системы контроля последовательности. Таким образом, часы работы распределяются равномерно, а EControl обеспечивает равномерную рабочую нагрузку на все машины одной группы. В результате, стоимость обслуживания значительно снижается, так как техобслуживание всех машин может осуществляться одновременно.

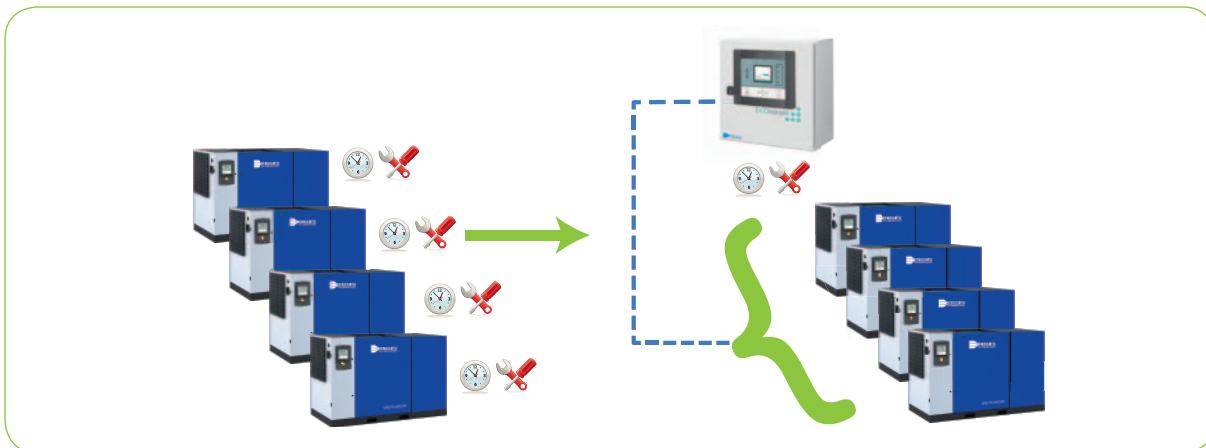

## Идеальное соответствие требованиям по рабочей нагрузке, благодаря созданию наиболее подходящей последовательности соединений компрессоров

Если в вашу пневматическую сеть входит более старая установка, система EControl позволит настроить ее вручную. Таким образом, вы можете в соответствии с вашими предпочтениями вручную выбрать порядок компрессоров и даже вывести из работы некоторые более старые машины.

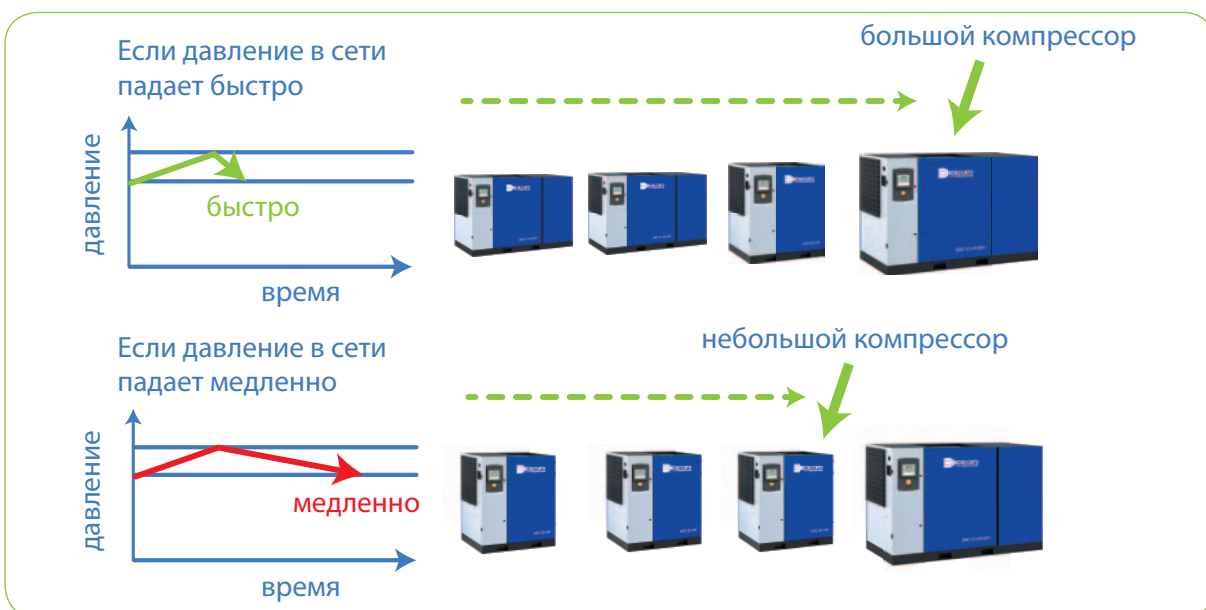

## 8. Винтовые безмасляные компрессоры



## »» Винтовые безмасляные компрессоры с водяным впрыском серии WIS

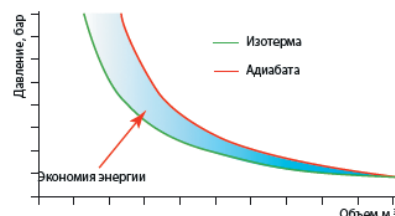

Благодаря постоянной эволюции и совершенствованию техники, появляется все больше оборудования, требующего для работы 100% безмасляный воздух. Пищевая промышленность, медицина, химические лаборатории — вот типичные примеры, где нужен безмасляный воздух. Компрессоры серии WIS удовлетворяют самым строгим критериям качества производства безмасляного воздуха и могут легко заменить маслосмазываемые компрессоры.

С целью недопущения коррозионного разрушения металлических элементов, все соединения выполнены из нержавеющей стали, а кожух компрессорного элемента — из бронзо-алюминиевого сплава, кроме того, сам винтовой элемент выполнен из уникального керамического материала, что сводит на нет риск коррозии, значительно увеличивает срок службы и заметно повышает КПД.

Гидродинамические подшипники в корпусе с постоянным давлением — обеспечивают: долгий срок службы компонентов, меньший износ и высочайшую надежность, по сравнению с обычными маслосмазываемыми подшипниками, так же такие подшипники сводят на нет риск попадания масла в камеру сжатия.

Процесс сжатия происходит предельно близко к изотерме, что обеспечивает рекордно высокую энергоэффективность. WIS имеет следующие преимущества:

- Экологически безопасное производство воздуха: нет риска попадания масла в воздух.
- Большие интервалы между регламентным обслуживанием компрессоров (нет необходимости регулярной смены картриджей фильтров).
- Меньшее потребление энергии, за счет меньшей потери давления из-за отсутствия магистральных фильтров. Высокая надежность компонентов, уникальные материалы и технические решения, заложенные в конструкции компрессора, выводят WIS в лидеры по энергоэффективности.

## Технические данные

Модель	Партномер	Раб. давление бар	Мощность электродвигателя		Производительность		Уровень шума дБ	Масса/Масса с осушителем кг	Партномер	Производительность		Уровень шума дБ	Масса/Масса с осушителем кг	Труба на выходе
			л.с.	кВт	л/мин	м³/ч				л/мин	м³/ч			
Фиксированная скорость	Воздушное охлаждение							Водяное охлаждение						
	8153505758	7,5	40	30	5100	306	65	1121/1215	8153505899	5317	319	68	1226/1320	1,5
WIS 40	8153505766	10			4100	246	65		8153505907	4267	256	68		
	8153505774	13			3183	191	65		8153505915	3300	198	68		
WIS 50	8153505782	7,5	50	37	6117	367	66	1193/1290	8153505923	6433	386	69	1298/1395	1,5
	8153505790	10			5183	311	66		8153505931	5467	328	69		
	8153505808	13			4150	249	66		8153505949	4367	262	69		
WIS 60	8153505816	7,5	60	45	7283	437	67	1216/1313	8153505956	7717	463	71	1321/1416	1,5
	8153505824	10			5883	353	67		8153505964	6483	389	71		
	8153505832	13			4933	296	67		8153505972	5400	324	71		
WIS 75	8153505840	7,5	75	55	8350	501	68	1273/1392	8153505980	9167	550	72	1378/1497	1,5
	8153505857	10			7083	425	68		8153505998	7867	472	72		
	8153505865	13			5900	354	68		8153506004	6533	392	72		
С осушителем														
WIS 40	8153506038	7,5	40	30	5100	306	65	1121/1215	8153506178	5317	319	68	1226/1320	1,5
	8153506046	10			4100	246	65		8153506186	4267	256	68		
	8153506053	13			3183	191	65		8153506194	3300	198	68		
WIS 50	8153506061	7,5	50	37	6117	367	66	1193/1290	8153506202	6433	386	69	1298/1395	1,5
	8153506079	10			5183	311	66		8153506210	5467	328	69		
	8153506087	13			4150	249	66		8153506228	4367	262	69		
WIS 60	8153506095	7,5	60	45	7283	437	67	1216/1313	8153506236	7717	463	71	1321/1416	1,5
	8153506103	10			5883	353	67		8153506244	6483	389	71		
	8153506111	13			4933	296	67		8153506251	5400	324	71		
WIS 75	8153506129	7,5	75	55	8350	501	68	1273/1392	8153506269	9167	550	72	1378/1497	1,5
	8153506137	10			7083	425	68		8153506277	7867	472	72		
	8153506145	13			5900	354	68		8153506285	6533	392	72		



Модель	Партномер	Раб. давление	Мощность электродвигателя		Производительность		Уровень шума	Масса/Масса с осушителем	Партномер	Производительность		Уровень шума	Масса/Масса с осушителем	Труба на выходе
		бар	л.с.	кВт	л/мин	м³/ч	дБ	кг		л/мин	м³/ч	дБ	кг	
Переменная скорость	Водяное охлаждение								Воздушное охлаждение					
WIS 20V	8153302248	13	20	15	1320-2820	79-169	67	650	8153301927	1320-2820	79-168	67	650/700	1
WIS 25V	8153302263	13	25	18,5	1320-3240	79-194	69	650	8153301943	1320-3240	79-194	69	650/700	1
WIS 30V	8153302289	13	30	22	1320-3960	79-237	70	740	8153301968	1320-3960	79-237	70	740/800	1
WIS 40V	8153302305	13	40	30	1320-4980	79-299	72	760	8153301984	1320-4980	79-299	72	740/810	1
WIS 50V	8153505873	4,5	50	37	2700-6660	162-399	66	1090/1201	8153506012	2760-6480	165-388	69	1195/1306	1,5
		7,5			2520-6480	151-388	66			2520-6240	151-374	69		
		10			3120-5520	187-331	66			3060-5340	183-320	68		
		13			3900-4440	234-266	66			3720-4260	223-255	69		
WIS 75 V	8153505881	4,5	75	55	2710-9790	162-587	69	1090/1209	8153506020	2730-9610	164-576	72	1195/1314	1,5
		7,5			2510-9650	150-579	69			2540-9800	152-588	72		
		10			3110-8530	186-511	69			3100-8110	186-528	72		
		13			3110-8530	235-421	69			3640-6550	218-393	72		
С осушителем														
WIS 20 PLUS	8153302255	13	20	15	1320-2820	79-169	67	700	8153301935	1320-2820	79-168	67	650/700	1
WIS 25 PLUS	8153302271	13	25	18,5	1320-3240	79-194	69	700	8153301943	1320-3240	79-194	69	650/700	1
WIS 30 PLUS	8153302297	13	30	22	1320-3960	79-237	70	800	8153301950	1320-3960	79-237	70	740/800	1
WIS 40 PLUS	8153302313	13	40	30	1320-4980	79-299	72	810	8153301992	1320-4980	79-299	72	740/810	1
WIS 50VT	8153506152	4,5	50	37	2700-6660		66	1090/1201	8153506293	2760-6480	165-388	69	1195/1306	1,5
		7,5			2520-6480		66			2520-6240	(7,5 бар)	69		
		10			3120-5520		66			3060-5340	(10 бар)	68		
		13			3900-4440		66			3720-4260	(13 бар)	69		
WIS 75 VT	8153506160	4,5	75	55	2710-9790		69	1090/1209	8153506301	2730-9610	(4,5 бар)	72	1195/1314	1,5
		7,5			2510-9650		69			2540-9290	(7,5 бар)	72		
		10			3110-8530		69			3100-8110	(10 бар)	72		
		13			3110-8530		69			3640-6550	(13 бар)	72		

Единицы измерения — согласно ISO 1217, Ed.3, Annex C-1996. Уровень шума измеряется согласно ISO 2151/Рнеигор/Саgі PN8NTC2 с погрешностью 3 дБ. Доступны версии с осушителем воздуха. Параметры энергосети: 400/50/3 (В/Гц/Фаза).

Основные особенности:

- Высокая надежность.
- Удобство и простота управления.
- Увеличенные интервалы между регламентными ТО.
- Экологически безопасное оборудование.
- Бесшумная система слива конденсата.

## 9.осушители





## »»» Рефрижераторные осушители серии CDX



Сжатый воздух, произведенный компрессором, всегда содержит некоторое количество влаги, которая в последствии конденсируется в трубопроводе. Например, компрессор, производящий 20 м<sup>3</sup> при 8 барах, работающий 8 часов при относительной влажности 75% и температуре окружающей среды 20°C,

выделяет за время работы 80 литров воды в воздушную сеть. Для предотвращения последствий попадания воды в трубопровод, компания SECCATO предлагает заказчикам широкий ассортимент высококачественных осушителей воздуха, удовлетворяющих всем самым строгим стандартам Европейского союза. На входе в осушитель подготовленный сжатый воздух проходит через систему первичного охлаждения в теплообменнике воздух-воздух, где охлаждается за счет выходящего, охлажденного хладагентом, воздуха. Вторая фаза охлаждения происходит в испарителе, где при помощи хладагента происходит выделение конденсата из воздуха, и достигается заданная точка росы. Весь конденсат, образовавшийся в испарителе, выводится из осушителя с помощью системы автоматического слива конденсата. Из осушителя выходит сухой охлажденный воздух высокого качества, готовый к применению на большинстве промышленных производств.

### Технические данные

Модель	Партномер	Раб. давление бар	Мощность электродвигателя Вт	Производительность		Фаза В/Гц/Фаза	Размеры, мм			Труба на выходе	Масса кг
				л/мин	м <sup>3</sup> /ч		Длина	Ширина	Высота		
CDX 4	4102000415	16	130	350	21	230/50/1	350	500	450	3/4" M	19
CDX 6	4102000416	16	164	600	36	230/50/1	350	500	450	3/4" M	19
CDX 9	4102000417	16	190	850	51	230/50/1	350	500	450	3/4" M	20
CDX 12	4102000418	16	266	1200	72	230/50/1	350	500	450	3/4" M	25
CDX 18	4102000419	16	284	1825	110	230/50/1	350	500	450	3/4" M	27
CDX 24	4102000401	13	609	2350	141	230/50/1	370	500	764	1" F	44
CDX 30	4102000402	13	673	3000	180	230/50/1	370	500	764	1" F	44
CDX 36	4102000403	13	793	3600	216	230/50/1	460	560	789	1 1/2" F	53
CDX 41	4102000404	13	870	4100	246	230/50/1	460	560	789	1 1/2" F	60
CDX 52	4102000405	13	1072	5200	312	230/50/1	460	560	789	1 1/2" F	65
CDX 65	4102000406	13	1190	6500	390	230/50/1	580	590	899	1 1/2" F	80
CDX 77	4102000407	13	1146	7700	462	400/50/3	580	590	899	1 1/2" F	80
CDX 100	4102001500	13	1818	10000	600	400/50/3	735	898	962	2" F	128
CDX 120	4102001501	13	2013	12000	720	400/50/3	735	898	962	2" F	146
CDX 150	4102001502	13	2636	15000	900	400/50/3	735	898	962	2" F	158
CDX 180	4102001503	13	3568	18000	1080	400/50/3	735	898	962	2" F	165
CDX 240	4102001101	13	3900	24000	1440	400/50/3	1020	1082	1535	3" F	325
CDX 300	4102001102	13	4460	30000	1800	400/50/3	1020	1082	1535	3" F	335
CDX 350	4102001103	13	5550	35000	2100	400/50/3	1020	1082	1535	3" F	350
CDX 450	4102001224	13	6715	45000	2700	400/50/3	1020	1123	1535	DN 125	380
CDX 500	4102001104	13	6800	50000	3000	400/50/3	1020	2099	1535	DN 125	550
CDX 700	4102001105	13	10200	70000	4200	400/50/3	1020	2099	1535	DN 125	600
CDX 840	4102001300	13	12300	84000	5040	400/50/3	1025	2099	1535	DN 125	650

## »»» Адсорбционные осушители серии ADS

### ADS 1 – 10 STD

- Универсальная установка с множеством входов и 6 возможными вариантами соединения.
- Компактный, с уменьшенной площадью поверхности, простой дизайн.
- Данный блок может быть установлен как вертикально, так и горизонтально, может быть расположен на полу или повешен на стене (имеется дополнительный крепежный комплект).
- Входной фильтр предварительной очистки FMM не в сборе с осушителем, но он может быть соединен непосредственно с осушителем. Выходные фильтры FPRE встроены в картриджи осушителя.
- Алюминиевая головка, основание и цилиндры защищены от коррозии.
- Простота в обслуживании:
  - Обслуживание может быть проведено без отключения питания.
  - Автоматический электронный контроль для управления осушителем и статусом фазы с автоматической диагностикой.



Каждый блок оснащен высокоэффективным глушителем для бесшумной работы.

### ADS 20 – 105 STD

- Надежная работа со стандартными комплектующими, протестированными в режиме непрерывной работы.
- Компактный осушитель можно установить на полу (Установочный комплект входит в стандартную комплектацию).
- Впускной фильтр предварительной очистки FMM и выходной пост-фильтр FPRE должны быть установлены на линии воздухораспределения.

Фильтры поставляются в комплекте, но предварительно не установлены на осушитель.



### ADS 110 – 215

- Разработан с использованием высококачественных компонентов.
- ADS осушители гарантируют стабильную точку росы  $-40^{\circ}\text{C}$ .
- Использование оптимального объема влагопоглотителя и большого резервуара обеспечивают низкую скорость воздушного потока и более продолжительное время контакта
- На стандартных моделях фазы очищения контролируются электронным таймером (ADS / STD).
- Также выпускается версия, оснащенная функцией контроля точки росы (ADS / CD), в которой фаза осушения зависит от точки росы и регулируется нашей электронной системой контроля точки росы.



Два входных фильтра предварительной очистки FMO – FMM и выпускной пост-фильтр FPRE должны быть установлены на линии воздухораспределения.

Фильтры входят в комплект, но предварительно не установлены на осушитель.

## Технические данные

Модель	Партномер	Макс. рабочее давление		Раб. давление	Производительность		Станд. точка росы	FMO 0,1 мкм 0,1 мг/м <sup>3</sup>	FMM 0,01 мкм 0,01 мг/м <sup>3</sup>	FPRE 1 мкм н.д мг/м <sup>3</sup>	FPRE 1 мкм н.д мг/м <sup>3</sup>	Размеры, мм			Масса
		бар	psi		бар	л/мин						м <sup>3</sup> /ч	°С	Пре-фильтр	
ADS 1	8102802900	16	232	7,0	114	7	-40	—	FMM 10	Встроен в осушитель	3/8"	281	92	445	13
ADS 2	8102802926	16	232	7,0	168	10	-40	—	FMM 10		3/8"	281	92	504	14
ADS 3	8102802942	16	232	7,0	282	17	-40	—	FMM 10		3/8"	281	92	635	17
ADS 4	8102822189	16	232	7,0	426	26	-40	—	FMM 10		3/8"	281	92	815	20
ADS 7	8102822205	16	232	7,0	708	42	-40	—	FMM 10		3/8"	281	92	1065	24
ADS 10	8102822221	16	232	7,0	990	59	-40	—	FMM 10		3/8"	281	92	1460	31
ADS 20	8102326900	14,5	210	7,0	1920	115	-40	—	FMM 20	FPRE 20	1"	550	242	998	64
ADS 24	8102326918	14,5	210	7,0	2400	144	-40	—	FMM 20	FPRE 20	1"	550	242	998	64
ADS 27	8102326926	14,5	210	7,0	2700	162	-40	—	FMM 33	FPRE 33	1"	550	242	1243	78
ADS 36	8102326934	14,5	210	7,0	3900	234	-40	—	FMM 33	FPRE 33	1"	550	242	1611	98
ADS 42	8102326942	14,5	210	7,0	4500	270	-40	—	FMM 60	FPRE 60	1"	550	358	998	133
ADS 55	8102326959	14,5	210	7,0	5400	324	-40	—	FMM 60	FPRE 60	1"	550	358	1243	158
ADS 60	8102326967	14,5	210	7,0	6300	378	-40	—	FMM 85	FPRE 85	1"	550	358	1611	256
ADS 80	8102326975	14,5	210	7,0	7800	468	-40	—	FMM 85	FPRE 85	1"	550	358	1611	256
ADS 95	8102326983	14,5	210	7,0	9600	576	-40	—	FMM 85	FPRE 85	1" 1/2	550	520	1611	310
ADS 105	8102326991	14,5	210	7,0	11400	684	-40	—	FMM 130	FPRE130	1" 1/2	550	520	1611	310
ADS 110	8102823914	11	159	7,0	10800	648	-40	FMO 130	FMM 130	FPRE130	1" 1/2	1040	840	1760	445
	8102823922	14,5	210	12,5	12900	774	-40					1040	840	1760	445
	8102823930	11	159	7,0	10800	648	-40					1040	840	1760	445
	8102823948	14,5	210	12,5	12900	774	-40					1040	840	1760	445
ADS 130	8102823955	11	159	7,0	13200	792	-40	FMO 130	FMM 130	FPRE130	1" 1/2	1040	840	1760	445
	8102823963	14,5	210	12,5	15900	954	-40					1040	840	1760	445
	8102823971	11	159	7,0	13200	792	-40					1040	840	1760	445
	8102823989	14,5	210	12,5	15900	954	-40					1040	840	1760	445
ADS 180	8102823997	11	159	7,0	18000	1080	-40	FMO 170	FMM 170	FPRE170	2"	1046	894	1876	600
	8102824003	14,5	210	12,5	21600	1296	-40					1046	894	1876	600
	8102824011	11	159	7,0	18000	1080	-40					1046	894	1876	600
	8102824029	14,5	210	12,5	21600	1296	-40					1046	894	1876	600
ADS 215	8102824037	11	159	7,0	21600	1296	-40	FMO 250	FMM 250	FPRE 250	2"	1100	923	1914	650
	8102824045	14,5	210	12,5	25800	1548	-40					1100	923	1914	650
	8102824052	11	159	7,0	21600	1296	-40					1100	923	1914	650
	8102824060	14,5	210	12,5	25800	1548	-40					1100	923	1914	650

### Корректирующие факторы

Коррект.факторы	ADS/14,5 или 16 bar (max. раб. давление)															
Входное давление – bar	4	5	6	7	8	9	10	11	12	13	14	14,5	15	16		
ADS 1 – ADS 10	0,62	0,75	0,87	1	1,12	1,25	1,37	1,5	1,62	1,75	1,87	1,93	2	2,12		
ADS 20 – ADS 105	0,62	0,75	0,87	1	1,12	1,25	1,37	1,5	1,62	1,75	1,87	1,93				

Коррект.факторы	ADS/11 bar (max. рабочее давление)								ADS/14,5 bar (max. раб. давление)						
Входное давление – bar	4	5	6	7	8	9	10	11	11	12,5	13	14	14,5		
ADS 110 - ADS 215	0,47	0,68	0,84	1	1,1	1,2	1,3	1,38	0,89	1	1,04	1,11	1,15		

Коррект.факторы							
Темп. Вход. воздуха °С	20	25	30	35	40	45	50
ADS 1 - ADS 10	1,07	1,06	1,04	1	0,88	0,78	0,55
ADS 20 - ADS 215	1	1	1	1	0,55	0,71	0,55

Коррект.факторы		
Темп. Вход. воздуха °С	-40	-70
ADS 1 - ADS 215	1	0,7



## 10. Магистральные фильтры



## »» Магистральные фильтры серий FMO – FMM – FCA – FPRO – FPRE



### Фильтры серии FMO

**Фильтрация: 0,1 мкм**  
**Остаточное содержание масла в воздухе 0,1 мг/м³.** Идентификационный цвет — зеленый. Специально предназначен для использования в качестве пре-фильтра, удаляет капли воды и масла.



### Фильтры серии FMM

**Фильтрация: 0,01 мкм**  
**Остаточное содержание масла: 0,01 мг/м³.** Идентификационный цвет — красный. Является высокоэффективным фильтром, улавливающим пыль, жидкости и аэрозоли из сжатого воздуха. Масляные и водяные аэрозоли сжижаются, сформировавшиеся капли собираются и удаляются системой автоматического слива. Используется в качестве постфильтра для рефрижераторных осушителей, в качестве префильтра для фильтров серии FCA и адсорбционных осушителей, пневматического оборудования, систем контроля, лазерного оборудования, и т.д.



### Фильтры серии FCA

**Фильтрация: 0,005 мкм**  
**Остаточное содержание масла в воздухе 0,005 мг/м³.** Идентификационный цвет — серый. Фильтр с активным угольным элементом, служит для удаления масляных испарений и запахов.



### Фильтры серии FPRO

**Фильтрация: 3 мкм**  
 Идентификационный цвет — желтый. Идеально подходит в качестве защитного фильтра на магистралях сжатого воздуха с большим содержанием жидкости и пыли.



### Фильтры серии FPRE

**Фильтрация: 1 мкм**  
 Идентификационный цвет — зеленый. Используется в системах с высоким содержанием пыли. Улавливает 100% частиц свыше 1 микрона и 99,9% частиц размером свыше 0,3 микрона. Рекомендуется к установке в качестве дополнительного фильтра после FPRO и в качестве префильтра для фильтров серии FMM.

### Стандартные компоненты

- Фиксированный корпус фильтра для установки в магистраль сжатого воздуха, с большой пропускной способностью и низкими потерями давления.
- Легкосъемный стакан, содержащий картридж, выкручиваемый из корпуса, с дренажным клапаном для сброса давления и слива конденсата.
- Фильтрующий картридж с большой фильтрующей поверхностью и защитой ячеистым каркасом из нержавеющей стали.
- Автоматический слив конденсата (только для FMO, FMM, FPRO, FPRE) с поплавковым устройством отслеживания уровня конденсата.
- Ручной слив конденсата (для фильтров серии FCA).

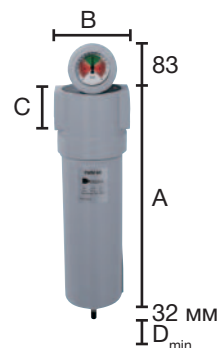

## Дополнительные компоненты



**Манометр** (только для FMO, FMM, FPRO)  
для оценки эффективности  
функционирования картриджа.  
Номер для заказа

1624164100	Дифманометр
------------	-------------



**Индикатор загрязнения** (только для FMO, FMM, FPRO).

Позволяет визуально определить  
необходимость замены картриджа.

Номер для заказа

1624164000	Индикатор замены картриджа
------------	----------------------------



**Монтажный комплект**

Упрощает крепление фильтра к стене.

Номер для заказа

1624164500	Набор для настенного монтажа S (small F10–20)
1624164600	Набор для настенного монтажа M (medium F33–130)



**Соединительный комплект**

Стыковочный комплект. Позволяет  
соединять вместе два фильтра.

Номер для заказа

1624164700	Набор для соединения на 2 фильтра S (small F10–20)
1624164800	Набор для соединения на 2 фильтра M (medium F33–130)

## Сухой и чистый сжатый воздух? Это просто!

### Условные обозначения

ISO	Класс качества воздуха по ISO 8573-1
	Максимальный диаметр твердых частиц, мкм
	Максимальная точка росы под давлением, С°
	Максимальное содержание масла, мг/м <sup>3</sup>

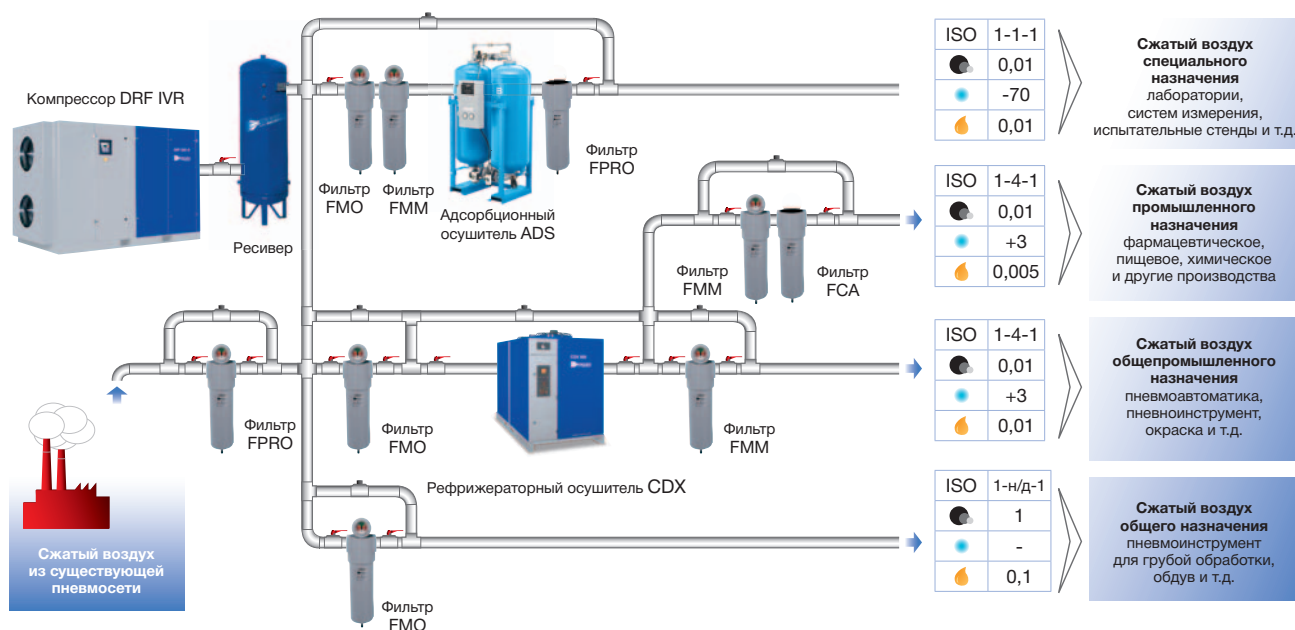

## Технические данные

Модель	Партномер	Рабочее давление бар	Остаточное масло мг/м <sup>3</sup>	Содержание пыли мкм	Производительность		Размеры, мм				Труба на выходе/DN	Масса кг
					л/мин	м <sup>3</sup> /ч	A	B	C	D		
FMO												
FMO 10	8102800003	16	0,1	0,1	1000	60	187	88	20	60	3/8"	0,7
FMO 13	8102800052	16	0,1	0,1	1300	78	187	88	20	60	1/2"	0,7
FMO 20	8102800102	16	0,1	0,1	2000	120	257	88	20	80	3/4"	0,8
FMO 33	8102800151	16	0,1	0,1	3300	198	263	125	32	100	1"	1,8
FMO 60	8102800201	16	0,1	0,1	5580	335	363	125	32	120	1"	2,5
FMO 85	8102800250	16	0,1	0,1	8500	510	461	125	32	140	1 1/2"	2,5
FMO 130	8102800300	16	0,1	0,1	13000	780	640	125	32	160	1 1/2"	3,2
FMO 170	8102800359	16	0,1	0,1	16600	996	684	163	42	520	2"	5,1
FMO 250	8102800409	16	0,1	0,1	25000	1500	935	163	42	770	2"	7,1
FMO 400	8102800458	16	0,1	0,1	40000	2400	1000	240	58	780	3"	14
FMM												
FMM 10	8102800011	16	0,01	0,01	1000	60	187	88	20	60	3/8"	0,7
FMM 13	8102800060	16	0,01	0,01	1300	78	187	88	20	60	1/2"	0,7
FMM 20	8102800110	16	0,01	0,01	2000	120	257	88	20	80	3/4"	0,8
FMM 33	8102800169	16	0,01	0,01	3300	198	263	125	32	100	1"	1,8
FMM 60	8102800219	16	0,01	0,01	5580	335	363	125	32	120	1"	2,5
FMM 85	8102800268	16	0,01	0,01	8500	510	461	125	32	140	1 1/2"	2,5
FMM 130	8102800318	16	0,01	0,01	13000	780	640	125	32	160	1 1/2"	3,2
FMM 170	8102800367	16	0,01	0,01	16600	996	684	163	42	520	2"	5,1
FMM 250	8102800417	16	0,01	0,01	25000	1500	935	163	42	770	2"	7,1
FMM 400	8102800466	16	0,01	0,01	40000	2400	1000	240	58	780	3"	14
FCA												
FCA 10	8102800029	16	0,005	—	1000	60	187	88	20	60	3/8"	0,7
FCA 13	8102800078	16	0,005	—	1300	78	187	88	20	60	1/2"	0,7
FCA 20	8102800128	16	0,005	—	2000	120	257	88	20	80	3/4"	0,8
FCA 33	8102800177	16	0,005	—	3300	198	263	125	32	100	1"	1,8
FCA 60	8102800227	16	0,005	—	5580	335	363	125	32	120	1"	2,5
FCA 85	8102800276	16	0,005	—	8500	510	461	125	32	140	1 1/2"	2,5
FCA 130	8102800326	16	0,005	—	13000	780	640	125	32	160	1 1/2"	3,2
FCA 170	8102800375	16	0,005	—	16600	996	684	163	42	520	2"	5,1
FCA 250	8102800425	16	0,005	—	25000	1500	935	163	42	770	2"	7,1
FCA 400	8102800474	16	0,005	—	40000	2400	1000	240	58	780	3"	14
FPRO												
FPRO 10	8102800045	16	—	3	1000	60	187	88	20	60	3/8"	0,7
FPRO 13	8102800094	16	—	3	1300	78	187	88	20	60	1/2"	0,7
FPRO 20	8102800144	16	—	3	2000	120	257	88	20	80	3/4"	0,8
FPRO 33	8102800193	16	—	3	3300	198	263	125	32	100	1"	1,8
FPRO 60	8102800243	16	—	3	5580	335	363	125	32	120	1"	2,5
FPRO 85	8102800292	16	—	3	8500	510	461	125	32	140	1 1/2"	2,5
FPRO 130	8102800342	16	—	3	13000	780	640	125	32	160	1 1/2"	3,2
FPRO 170	8102800391	16	—	3	16600	996	684	163	42	520	2"	5,1
FPRO 250	8102800441	16	—	3	25000	1500	935	163	42	770	2"	7,1
FPRO 400	8102800490	16	—	3	40000	2400	1000	240	58	780	3"	14
FPRE												
FPRE 10	8102800037	16	—	1	1000	60	187	88	20	60	3/8"	0,7
FPRE 13	8102800086	16	—	1	1300	78	187	88	20	60	1/2"	0,7
FPRE 20	8102800136	16	—	1	2000	120	257	88	20	80	3/4"	0,8
FPRE 33	8102800185	16	—	1	3300	198	263	125	32	100	1"	1,8
FPRE 60	8102800235	16	—	1	5580	335	363	125	32	120	1"	2,5
FPRE 85	8102800284	16	—	1	8500	510	461	125	32	140	1 1/2"	2,5
FPRE 130	8102800334	16	—	1	13000	780	640	125	32	160	1 1/2"	3,2
FPRE 170	8102800383	16	—	1	16600	996	684	163	42	520	2"	5,1
FPRE 250	8102800433	16	—	1	25000	1500	935	163	42	770	2"	7,1
FPRE 400	8102800482	16	—	1	40000	2400	1000	240	58	780	3"	14

Поправочный коэффициент для приведения показателей к стандартным условиям, при изменении давления. Для того, что бы получить значение расхода воздуха, необходимо поделить реальный расход на поправочный коэффициент.

Рабочее давление (бар)	2	3	4	5	6	7	8	9	10	11	12	13	14	15	16
Поправочный коэф-т	0,638	0,52	0,63	0,75	0,88	<b>1,00</b>	1,13	1,26	1,38	1,52	1,65	1,76	1,87	2,00	2,14

В таблице указаны особенности, исходя из следующих условий:

- Давление 7 бар
- Температура 20°C

Максимальная рабочая температура: 65°C для серий FMO – FMM – FPRO – FPRE; 35°C для серии FCA. Класс ISO, относящийся к воде, не удовлетворяет характеристикам фильтров.

## 11. Вертикальные ресиверы





## »» Вертикальные ресиверы

Вертикальные ресиверы сделаны из высококачественного металла, снабжены паспортом, сертификатом соответствия и набором в стандартной комплектации.



Стандартный набор оборудования:

- клапан сброса воздуха;
- указатель давления;
- система слива конденсата;
- фланец для манометра.



В комплект поставки не входят переходники (между технологическими отверстиями ресивера и позициями аксессуаров, поставляемыми в комплекте), заглушки.

### Технические данные

Модель	Партномер	Рабочее давление бар	Емкость л	Аксессуары в комплекте	Производительность л/мин	Стандарты	Труба на выходе	H	Масса кг
Окрашенный ресивер									
V 200/11/Paint	4101000900	11	200	✓	7237	87/404/CE	430	1601	60
V 270/11/Paint	4101000904	11	270	✓	7237	87/404/CE	500	1685	70
V 500/11/Paint	4101000908	11	500	✓	7237	87/404/CE	600	2077	136
V 725/11/Paint	4101000912	10,8	725	✓	7237	87/404/CE	790	1863	180
V 900/11/Paint	4101000916	11	900	✓	7237	87/404/CE	790	2213	210
V 500/16/Paint	4101000944	16	500	✗	—	87/404/CE	650	2077	150
Оцинкованный ресивер									
V 200/11/z	8152100213	11	200	✓	9000	87/404/CE	480	1440	62
V 270/11/z	8152100221	11	270	✓	9000	87/404/CE	500	1755	73
V 500/11/z	8152100221	11	500	✓	9000	87/404/CE	650	2077	136
V 725/11/z	8152100247	11	710	✓	9000	87/404/CE	800	1790	186
V 900/11/z	8152100254	11	900	✓	32000	87/404/CE	800	2213	217

Тип	Ps (бар)	D	H общ.	h	a-b	c	d	l	m
200	11	430	1601	196	3/4"	3/8"	1/4"	397	1357
270	11	500	1685	192	3/4"	3/8"	1/4"	442	1422
500	11	600	2077	174	1"1/2"	3/4"	3/8"	689	1689
725	10.8	790	1863	200	1"1/2"	3/4"	3/8"	690	1440
900	11	790	2213	200	2"	3/4"	3/8"	800	1800

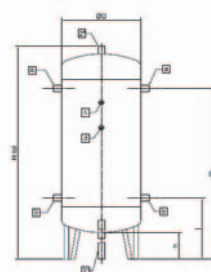

## 12. Продукция Pneumatech



## »»» Рефрижераторные осушители COOL

В рефрижераторных осушителях хладагент используется для охлаждения сжатого воздуха. В результате вода из воздуха конденсируется и может быть удалена. При помощи этой технологии мы достигаем в осушителях серии COOL точки росы сжатого воздуха 5°C.

### Компоненты

**1 Капиллярная трубка** позволяет значительно сократить давление и температуру хладагента, совершенствуя технологию охлаждения.

**2 Фильтр хладагента** для защиты капиллярной трубки от возможного попадания загрязняющих частиц.

**3 Перепускной клапан горячего газа:**

- Впрыскивает горячий газ из компрессора на впуск или в отделитель жидкости.
- Поддерживает интенсивность охлаждения при любых режимах нагрузки.
- Поддерживает постоянное давление в испарителе, предотвращая замерзание.

**4 Дренажный клапан с таймером** обеспечивает правильный слив конденсата.

**5 Панель управления:** PDP индикатор (зеленая зона) и главный переключатель пуска/останова.

**6 Теплообменник воздух/воздух и воздух/хладагент** с высокой скоростью теплообмена и низким уровнем потерь под нагрузкой. Встроенный влагоотделитель позволяет с большой

эффективностью выполнять водно-воздушную сепарацию.

**7 Холодильный компрессор** с приводом от электродвигателя, охлаждаемый с помощью хладагента и с защитой от тепловой перегрузки.

**8 Холодильный конденсатор** с воздушным охлаждением и большой площадью теплообменной поверхности для высокой скорости теплообмена.

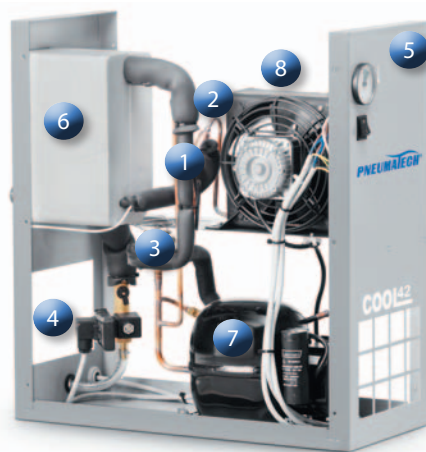

Модель	Партномер	Давление бар	Расход осушаемого воздуха <sup>1</sup>		Номинальное потребление электроэнергии <sup>1</sup> Вт	Напряжение В/фаз/Гц	Соединения на входе/выходе "	Размеры (мм)			Масса кг	Тип хладагента
			л/мин	м³/ч				Д	Ш	В		
COOL 12	4102001832	16	350	21	126	230/50/1	3/4" M	233	559	561	19	R134A
COOL 21	4102001833	16	600	36	126	230/50/1	3/4" M	233	559	561	19	
COOL 30	4102001834	16	850	51	163	230/50/1	3/4" M	233	559	561	19	
COOL 42	4102001835	16	1200	72	228	230/50/1	3/4" M	233	559	561	20	
COOL 64	4102001836	16	1825	110	293	230/50/1	3/4" M	233	559	561	25	
COOL 76	4102001837	16	2150	129	380	230/50/1	3/4" M	233	559	561	27	
COOL 106	4102001858	16	3000	180	419	230/50/1	1" F	233	559	561	30	
COOL 127	4102002055	16	3600	216	664	230/50/1	1" F	310	706	994	52	R404A
COOL 145	4102002056	13	4100	246	767	230/50/1	1" 1/2 F	310	706	994	57	
COOL 184	4102002057	13	5200	312	865	230/50/1	1" 1/2 F	310	706	994	59	
COOL 230	4102002058	13	6500	390	1028	230/50/1	1" 1/2 F	310	706	994	80	
COOL 272	4102002059	13	7700	462	1242	230/50/1	1" 1/2 F	310	706	994	80	

Стандартные условия<sup>1</sup>

- Рабочее давление: 7 бар
- Рабочая температура: 35°C
- Комнатная температура: 25°C
- Точка росы под давлением: +5 +/- 1°C

Предельные условия:

- Рабочее давление: 16 бар для COOL 12–127  
13 бар для COOL 145–272
- Рабочая температура: 50°C
- Мин. / Макс. комнатная температура: +5°C;  
+40°C

Поправочный коэффициент при отличии условий от проектных  $K = A \times B \times C$

Температура в машинном зале	°C	25	30	35	40	Рабочая температура	°C	30	35	40	45	50	
		A	1,00	0,92	0,84			0,80	B	1,24	1,00	0,82	0,69
Рабочее давление	бар	5	6	7	8	9	10	11	12	13	14	15	16
	C	0,90	0,96	1,00	1,03	1,06	1,08	1,10	1,12	1,13	1,15	1,16	1,17

## »» PE осушители воздуха «горячей» регенерации

Благодаря особым, запатентованным технологическим решениям и энергосбережению, подогреваемые влагопоглощающие осушители Pneumatech PE обеспечивают бесперебойную подачу чистого, сухого воздуха для продления срока службы Вашего оборудования и обеспечения высокого качества конечного продукта. Линейка оборудования PE предлагает широкий спектр высокопроизводительных энергоэффективных решений, чтобы удовлетворять любые требования заказчика.

### Ключевые особенности

- Управление с помощью цифрового микропроцессора с визуальным отображением режимов работы
- Сухие контакты для предупреждающих сигналов
- Высококачественные ходовые необслуживаемые клапаны для более продолжительной и надежной работы
- Контролируемый термостатом нагревательный элемент низкой мощности
- Высокопроизводительная нагревательная камера для максимальной нагрузки
- Отключение при низком давлении
- Потеря давления менее 0,2 бар при номинальном потоке
- Расход воздуха на регенерацию до 10%



## »» PV осушители воздуха «горячей» регенерации

Осушители PV обеспечивают надежность технологического процесса и превосходное качество конечной продукции, поставляя абсолютно сухой воздух с температурой точки росы до -40С в вашу систему.

### Ключевые особенности

- Две башни, заполненные адсорбентом
- Электронное управление точкой росы
- Аварийный сигнал при низком давлении на вход
- Воздуходувка
- Нагреватель воздуха регенерации
- Расход воздуха на регенерацию до 2%



## »» PH осушители воздуха «холодной» регенерации

Имея в составе высококачественные компоненты, Pneumatech PH «холодные» рекуперативные осушители воздуха обеспечивают подачу чистого, сухого воздуха для продления срока службы Вашего оборудования и продукции. Вы получите выгоду от возросшего времени производственного процесса. Отказы системы и расходы на ремонт при этом сводятся к минимуму.

### Ключевые особенности

- Управление с помощью цифрового микропроцессора с визуальным отображением режимов работы.
- Сухие контакты для предупреждающих сигналов
- Высококачественные, ходовые необслуживаемые впускные клапаны
- Потеря давления менее 0,2 бар при номинальном потоке
- Расход воздуха на регенерацию до 16%
- Энергонезависимая память хранит информацию о последнем шаге цикла



Высококачественный влагопоглотитель



Клапаны из нержавеющей стали



Оцинкованные трубки с фланцевым соединением



Блок управления

## »» Адсорбционные осушители

### Технические характеристики

#### Осушители холодной регенерации

Тип осушителя	Партномер	Пропускная способность при давлении 7 бар		Падение давления		Входное/выходное соединение	Размеры, мм			Масса
		л/с	м3/ч	бар	psi		Д	Ш	В	
PH 760	8102170605	360	1296	0,19	2,76	50	1173	1116	1854	650
PH 1020	8102170613	480	1728	0,14	2,03	80	1776	988	2549	970
PH 1330	8102170621	630	2268	0,14	2,03	80	1884	843	2604	1240
PH 2060	8102170639	970	3492	0,12	1,74	100	2359	1039	2643	2010
PH 2670	8102170647	1260	4536	0,12	1,74	100	2472	1039	2636	2470
PH 3390	8102170720	1600	5760	0,11	1,60	150	2693	1428	2576	3560

#### Осушители горячей регенерации

Тип осушителя	Партномер	Пропускная способность при давлении 7 бар			Падение давления			Входное/выходное соединение	Размеры, мм			Масса
		л/с	м3/ч	кВт	л.с.	бар	psi		Д	Ш	В	
PE 760	8102150736	360	1296	6,4	8,6	0,17	2,465	80	1100	1028	1829	1160
PE 1020	8102150737	480	1728	7,9	10,7	0,17	2,465	80	1764	1024	2558	1275
PE 1330	8102150738	630	2268	10,8	14,6	0,17	2,465	80	1884	1024	2612	1560
PE 2060	8102150739	970	3492	16,8	22,7	0,17	2,465	100	2359	1175	2702	2540
PE 2670	8102150740	1260	4536	21,7	29,3	0,17	2,465	100	2472	1175	2681	3035
PE 3390	8102150741	1600	5760	27,5	37,1	0,17	2,465	150	2720	2199	2548	4100

Начальные условия:

- Входная температура: 35°C/100°F.
- Отн. влажность на входе: 100%.
- Давление на входе в осушитель равно 7 барам (после фильтров).

## 13. Конденсатоотводчики



## »»» Конденсатоотводчики

### Интеллектуальные конденсатоотводчики серии LD

В новой серии LD применяются уровневые конденсатоотводчики. По сравнению с традиционными таймерными они имеют ряд преимуществ.



Уровневый конденсатоотводчик	Таймерный конденсатоотводчик
Сбрасывает только воду, без сжатого воздуха	Компактный
Энергоэффективный	Сбрасывает воду вместе со сжатым воздухом
Бесшумный и экологичный	Увеличивает стоимость производства сжатого воздуха
	Шумный

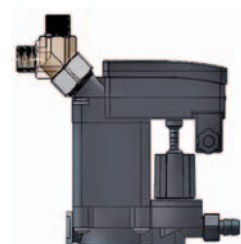

### Технические данные

Модель	№	Макс. рабочее давление бар (psi)	Макс. производительность компрессора м³/мин	Макс. производительность осушителя м³/мин	Макс. производительность фильтра м³/мин	Напряжение Вт/Гц/ф	Выход воздуха Газ	Д В Ш Вес			
								мм	мм	мм	кг
LD 200	4101000212	16 (232)	15	30	150	230/50-60/1	1x1/2"М BSP	132	132	164	0,7
LD 202	4101000213	16 (232)	30	60	300			132			1,2
LD 203	4101000214	16 (232)	158	317	1583			132			2,8

#### Механический поплавковый конденсатоотводчик серии G

- недорогой
- не требует электричества
- применим в пожаро-взрывоопасных зонах



### Технические данные

Тип	№	Макс. рабочее давление бар (psi)	Макс. производительность компрессора м³/мин	Макс. производительность осушителя м³/мин	Макс. производительность фильтра м³/мин	Напряжение Вт/Гц/ф	Выход воздуха Газ	Д В Ш Вес			
								мм	мм	мм	кг
G120	0079500000		15			—					

#### Таймерный конденсатоотводчик серии E

- недорогой
- компактный



### Технические данные

Тип	№	Макс. рабочее давление бар (psi)	Макс. производительность компрессора м³/мин	Макс. производительность осушителя м³/мин	Макс. производительность фильтра м³/мин	Напряжение Вт/Гц/ф	Выход воздуха Газ	Д В Ш Вес			
								мм	мм	мм	кг
E200	0079520000		16			230/50/1					

## 14. Влаво- маслоотделители





## »»» Влаго-маслоотделители

В процессе производства сжатого воздуха из компрессора выделяется большое количество конденсата, содержащего масло и другие загрязняющие вещества.

Слив конденсата, содержащего масло и другие загрязняющие вещества, в канализацию или окружающую среду запрещен, так как даже небольшое количество загрязняющих веществ может вызвать обширное загрязнение территории. Сбор и утилизация конденсата — достаточно сложный и дорогостоящий процесс.

Seccato Aria Compressa S.p.A. предлагает уникальные решения по очистке конденсата: FOD.

Простое решение серьезной проблемы. Приобретая FOD, Вы защищаете и сохраняете природу. Влаго-маслоотделитель FOD легок в установке и работает без электричества. Масло отделяется из воды с помощью системы, состоящей из нескольких ступеней сепарации.



Модель	Партномер	Производительность л/мин*	Труба ø		Длина мм	Ширина мм	Высота мм	Масса кг
			На входе "	На выходе "				
Влаго-маслоотделитель для пневмосети без осушителя								
FOD 21	8102044412	1800	1x 1/2 "	1x 1/2 "	470	165	600	4
FOD 57	8102044420	4720	2x 1/2 "	1x 1/2 "	680	255	750	13
FOD 87	8102044438	7000	2x 1/2 "	1x 1/2 "	680	255	750	15
FOD 213	8102044446	17400	2x 3/4 "	1x 3/4 "	750	546	900	25
FOD 360	8102044453	30400	2x 3/4 "	1x 3/4 "	750	546	1030	26
FOD 495	8102044461	40800	2x 3/4 "	1x 3/4 "	945	650	1100	28
FOD 720	8102044479	58250	2x 3/4 "	1x 3/4 "	945	695	1100	30
FOD 1440	8102044487	116500	2x 3/4 "	1x 3/4 "	945	1185	1100	60
Влаго-маслоотделитель для пневмосети с осушителем								
FOD 21	8102044412	1400	1x 1/2 "	1x 1/2 "	470	165	600	4
FOD 57	8102044420	3800	2x 1/2 "	1x 1/2 "	680	255	750	13
FOD 87	8102044438	5800	2x 1/2 "	1x 1/2 "	680	255	750	15
FOD 213	8102044446	14200	2x 3/4 "	1x 3/4 "	750	546	900	25
FOD 360	8102044453	24200	2x 3/4 "	1x 3/4 "	750	546	1030	26
FOD 495	8102044461	33000	2x 3/4 "	1x 3/4 "	945	650	1100	28
FOD 720	8102044479	47250	2x 3/4 "	1x 3/4 "	945	695	1100	30
FOD 1440	8102044487	94450	2x 3/4 "	1x 3/4 "	945	1185	1100	60

\*Производительность компрессора, л/мин

## 15. Циклонные сепараторы



## Циклонные сепараторы

Циклонный сепаратор СКЛ-В был разработан для отделения воды и влаги от сжатого воздуха. Более того, можно утверждать, что благодаря передовой конструктивной схеме циклонного сепаратора СКЛ-В его эффективность по удалению как водной среды, так и влаги из сжатого воздуха равна 99,9%. Также одним из преимуществ нового СКЛ-В является то, что в его конструкции отсутствуют движущиеся части, следовательно, отсутствует механический износ. Максимальное рабочее давление 16 бар, и производительность от 120 до 2,000 м<sup>3</sup>/ч в зависимости от модели. Дополнительно доступен индикатор уровня конденсата, который отображает уровень конденсата в сепараторе. Для слива конденсата мы рекомендуем автоматическую дренажную систему типа АОК16 (для более компактных сепараторов), АОК20 (для более крупных сепараторов) или же одну из доступных электронных дренажных систем.

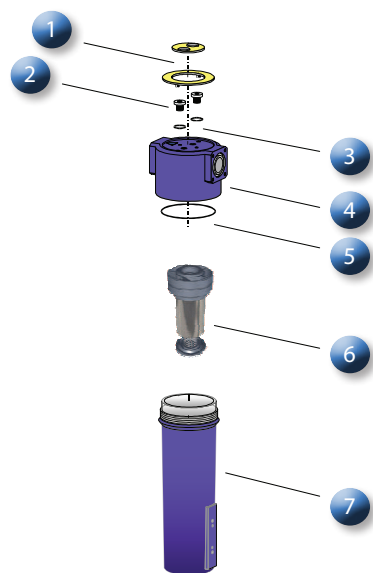

Элементы циклонного сепаратора:

- 1 – пластмассовая пластина
- 2 – латунный винт
- 3 – O-образное кольцо
- 4 – головка фильтра
- 5 – O-образное кольцо
- 6 – циклонная втулка СКЛ-В
- 7 – корпус фильтр

### Технические данные

Модель	№	Производи-	Соединительный	Давление
		тельность	диаметр	бар
		м <sup>3</sup> /час	"	
СКЛ 005В	8973020269	120	3/8	16
СКЛ 007В	8973020270	155	1/2	16
СКЛ 010В	8973020271	235	3/4	16
СКЛ 018В	8973020272	365	1	16
СКЛ 047В	8973020273	770	1 1/2	16
СКЛ 094В	8973020274	1280	2	16
СКЛ 150В	8973020275	2460	2 1/2	16

## 16. Оригинальные запасные части



## »»» Оригинальные масла для винтовых компрессоров Ceccato

Мы рады представить Вам новые виды масел, созданные специально для винтовых компрессоров Ceccato и удовлетворяющие самым жестким требованиям. Все винтовые компрессоры поставляются с завода Ceccato уже заправленными маслом FluidTech. Химические свойства масел FluidTech и ScrewGuard (FoodGrade, XTRA и Plus) позволяют значительно повысить надежность каждого отдельного компонента Вашего компрессора. Все масла соответствуют требованиям ГОСТ и доступны для заказа через Вашего дистрибьютора Ceccato.



Многолетний опыт компании Ceccato в эксплуатации различных типов оборудования доказал, что масло FluidTech соответствует всем требованиям, предъявляемым к смазочным материалам в различных рабочих условиях. Его особенность — интервалы замены до 3000 часов при работе в нормальных условиях, что является важным для обеспечения максимальной надежности и снижения эксплуатационных затрат.

При необходимости эксплуатации воздушного компрессора с максимальной загруженностью только смазочные материалы компании Ceccato выполняют свои функции надлежащим образом, поэтому стоит использовать масло ScrewGuard Plus или ScrewGuard XTRA. Масло ScrewGuard Plus или ScrewGuard XTRA повышает надежность компрессора, увеличивает срок его службы и снижает эксплуатационные затраты в течение всего срока эксплуатации.

ScrewGuard FoodGrade — масло высокого качества, специально разработанное для применения в маслосмазываемых винтовых компрессорах, используемых в области производства продуктов питания и напитков, а также в упаковочной и фармацевтической промышленности. Государственные и международные законы предусматривают наличие строгих требований относительно допустимого риска загрязнения в данных областях производства.

Масло ScrewGuard FoodGrade для пищевой промышленности создано на основе точно рассчитанного состава синтетических масел и присадок, соответствующих строжайшим требованиям. Это дает уверенность заказчику в надлежащем качестве и безопасности его продукции.

Наименование	FluidTech	ScrewGuard Plus	ScrewGuard XTRA	ScrewGuard FoodGrade
Номер заказа/фасовка	6215715900/ 5л 6215716000/ 20л 6215716100/ 209л 6215716200/ 1000л	6215714400/ 5л 6215714500/ 20л 6215714600/ 209л	6215714800/ 5л 6215714900/ 20л 6215715000/ 209л	1630082100/ 5л 1630060500/ 20л 1630082101/ 209л
Межсервисный интервал	3000ч или 1 раз в год	4000ч или 1 раз в год	8000ч или 1 раз в 2 года	4000ч или 1 раз в год
Тип масла	Минеральное + специальные присадки	Минеральное + специальные присадки	Синтетическое + специальные присадки	Синтетическое + специальные присадки



Масло для винтовых компрессоров Ceccato FluidTech, произведенное из высококачественного сырья со сверхэффективными добавками, улучшает рабочие характеристики и увеличивает срок службы компрессора. Улучшенное сопротивление масляной пленки минимизирует потери на трение и улучшает герметизацию винтовой пары и компрессора в целом. Физико-химические свойства масла FluidTech позволяют поддерживать высокий уровень внутренней чистоты, тем самым продлевая срок службы масляных фильтров.

## »»» Оригинальные масла для поршневых компрессоров Seccato



Масло Altair для поршневых компрессоров Seccato произведено из высококачественного сырья со сверхэффективными добавками, предназначенными специально для поршневых компрессоров. Улучшенное сопротивление масляной пленки минимизирует потери на трение и улучшает герметизацию. Высокий уровень эмульсии позволяет достаточно качественно отделять масло от конденсата. Отличные антиокислительные свойства значительно продляют ресурс деталей компрессора. Продукты Altair (Plus, 150, PRO) предназначены для всех поршневых компрессоров Seccato.

Наименование	Altair Pro	Altair	Altair 150	Altair Plus
Номер заказа/фасовка	1630020700/ 1л 1630020701/ 209л	6215716300/ 1л 6215715600/ 2л 6215715700/ 5л	1630047900/ 5л	6215715800/ 5л
Межсервисный интервал	500ч	2000ч или 1 раз в год	2000ч или 1 раз в год	3000ч или 1 раз в год
Тип масла	Минеральное	Минеральное + специальные присадки	Минеральное + специальные присадки	Синтетическое + специальные присадки

### Основные преимущества:

- масла разработаны в соответствии со стандартами ASTM;
- полная гарантия работы компрессора;
- все смазочные материалы тщательно испытываются и сертифицируются;
- более 30 лет опыта в тестировании масел;
- превосходная смазка всех компонентов;
- энергоэффективность;
- защита от коррозии;
- улучшенное охлаждение процесса сжатия;
- меньше отложений на компонентах компрессора;
- улучшенный отвод тепла;
- повышенная производительность.

## »»» Оригинальные смазки для подшипников электродвигателей винтовых компрессоров Seccato

Чтобы помочь Вашему компрессору оптимально работать в рамках его стандартных функций, Вам нужна консистентная смазка, которая останется на месте и обеспечит эффективную защиту и смазку при работе в сложных условиях.

Чем дольше служит консистентная смазка, тем дольше работает двигатель, и тем реже нуждается компрессор в сервисном обслуживании и смазке. Из полной линейки консистентных смазок ScrewGuard Slide, Вы сможете выбрать ту, которая будет соответствовать Вашим особым потребностям.

ScrewGuard Slide задает новый стандарт в области смазки подшипников двигателя. Эта специально подобранный состав для работы в тяжелых условиях, обеспечивающий защиту двигателя при высоких значениях рабочей температуры. Благодаря высокой устойчивости к воздействию различных условий смазка ScrewGuard Slide позволяет увеличить интервалы смазки двигателя до 4000 часов в зависимости от типа и условий эксплуатации двигателя.

ScrewGuard Slide обеспечивает оптимальное качество смазки электродвигателей, устанавливаемых на винтовых компрессорах Seccato. Повышение надежности способствует увеличению срока службы оборудования.



Наименование	ScrewGuard Slide Beige	ScrewGuard Slide Amber	ScrewGuard Slide Green	ScrewGuard Slide Blue
Номер заказа/фасовка	2908852310/ 400 гр	2901033813/ 400 гр	2908851410/ 400 гр	2908852110/ 400 гр
Область применения	смазка подшипников э/д для компрессоров Seccato*			
	WEG 40-125 Hp	Siemens 75-150 Hp ABB 150-220 Hp	Siemens 40-125 Hp Siemens 270-340 Hp	WEG 150-340 Hp
Межсервисный интервал	до 4000ч в зависимости от типа и исполнения электродвигателя.			

\*применяемость смазки на конкретный компрессор уточняйте у представителей Seccato

Шприц для смазки Grease Gun, номер для заказа 2908851300.



## »»» Наборы для обслуживания винтовых компрессоров

Наборы для обслуживания винтовых компрессоров Sesscato представляют собой полные комплекты всего необходимого для продления срока службы вашего компрессора и сокращения затрат на энергию. Обслуживание исключительно простое!

Вас беспокоят затраты, но при этом стремитесь обеспечить максимальный срок службы своего винтового компрессора и получать сжатый воздух безупречного качества? Поскольку ваше рабочее пространство оснащено компрессором высокого класса, он заслуживает использования самых лучших запчастей и обслуживания. По разным причинам вы можете обращать внимание на детали, которые напоминают оригинальные, но не следует забывать, что в конечном итоге неоригинальные детали обойдутся вам дороже и приведут к сокращению срока службы вашего компрессора.

Надлежащее обслуживание вашего винтового компрессора исключительно важно для получения сжатого воздуха безупречного качества, максимального продления срока службы и снижения затрат на энергию. Этого можно достичь только при условии применения оригинальных запчастей и услуг при проведении обслуживания.

В сервисные наборы включено все необходимое для бесппроблемного и полного обслуживания, максимальной надежности, высокой эффективности и невысоких затрат.



### Основные преимущества:

- все необходимое для обслуживания вашего винтового компрессора в одном наборе;
- экономичное решение (комплекты для обслуживания на 5–10% дешевле по сравнению с отдельными деталями);
- гарантия высокого качества компонентов;
- простота применения;
- энергоэффективность;
- наборы для обслуживания доступны в нашей официальной сервисной организации и у наших партнеров;
- низкие внутренние расходы на логистику;
- продление срока службы винтового компрессора;
- снижение затрат на администрирование.



## »»» Наборы для обслуживания поршневых компрессоров

Сеццато предлагает наборы для обслуживания поршневых компрессоров. В них входят оригинальные запчасти, продляющие срок службы компрессора и снижающие затраты на обслуживание. Они обеспечивают простоту обслуживания и максимальную эффективность работы оборудования.

Надлежащее обслуживание крайне важно для надежной выработки сжатого воздуха, максимального увеличения срока службы вашего компрессора и минимизации затрат на энергию. Всего этого можно достичь только при использовании наших оригинальных запчастей и наборов для обслуживания. Для замены пригодны только оригинальные запчасти, которые специально предназначены для вашего компрессора.

Комплексные наборы для поршневых компрессоров обеспечат ваши потребности. Существуют различные варианты комплексных наборов для вашего поршневого компрессора в зависимости от потребностей в его обслуживании.



### Основные преимущества:

- один набор включает все необходимые детали (впускной воздушный фильтр, комплект пластин клапанов, комплект возвратных клапанов, прокладок, масло) и подробные инструкции по обслуживанию;
- снижение складских и административных расходов;
- простота применения;
- более высокая эффективность при минимальных затратах на энергию;
- продление срока службы поршневого компрессора;
- сервисные комплекты можно приобрести у всех официальных дилеров Сеццато.



### Оригинальные запчасти, отмечены логотипом ORIGINAL PART

Идентификатор «ORIGINAL PART» подтверждает, что эти компоненты прошли нашу жесткую проверку. Все запчасти специально разработаны для использования в наших компрессорах. Запчасти тщательно тестируются с использованием высочайшего уровня защиты качества, чтобы обеспечить долгий срок службы и поддержания стоимости владения на низком уровне. Мы не допускаем компромиссов в достижении надежности работы оборудования и обеспечиваем гарантийную поддержку.

## »» AIRnet — воздушные магистрали высшего качества

AIRnet — система компонентов для создания качественных воздушных магистралей, обеспечивающих эффективную и надежную передачу воздуха от компрессора к потребителю.

### БЫСТРОТА

Благодаря продуманной конструкции и легким материалам AIRnet можно установить на 70% быстрее, чем обычные системы.

### ПРОСТОТА

Трубы и фитинги AIRnet собираются одним специалистом всего в несколько действий, не требуя тяжелого оборудования.

### НАДЕЖНОСТЬ

Долговечные, коррозионно-устойчивые трубы и фитинги AIRnet имеют гарантию 10 лет. Низкий коэффициент трения и бесшовное соединение сводит к минимуму перепад давления.

### Основные преимущества: AIRnet обеспечивает оптимальное качество воздуха в месте использования.

Компоненты AIRnet выполнены из современных материалов, полностью исключающих возможность появления коррозии. Система остается чистой, защищая все оборудование, куда подается воздух. Исключаются утечки. Система поставляется покрашенной в стандартные цвета, используемые в оборудовании сжатого воздуха. Минимальный перепад давления обеспечивает использование всего объема воздуха и позволяет экономить энергию. AIRnet является полностью модульной конструкцией, в ней используются пригодные для многократного использования материалы и компоненты (для повторной установки). Очень легкая и простая в установке система: это обеспечивает эффективную численность персонала и сокращает время простоев.



AIRnet включает полный комплект трубопроводов, фитингов и дополнительных принадлежностей, которые позволят удовлетворить любые потребности клиента. Самый профессиональный из имеющихся на рынке инструментов для подготовки деловых предложений, AIRnet Planner позволяет заказчикам просматривать полную трехмерную модель будущей установки. Гарантия 10 лет и уникальная конструкция — Вам больше не о чем беспокоиться.

## »»» Energy Box — рекуператор энергии

Выделяемое компрессором большое количество тепла можно использовать повторно для других процессов, где требуется подогрев воды. Это означает значительное сокращение расходов на энергию от 80 до 93 % электроэнергии преобразуется в тепло и теряется в результате излучения. До 90% этой энергии можно рекуперировать и использовать для других целей. Это достигается путем простого подключения к компрессору рекуператора ENERGY BOX. Количество рекуперированной энергии (тепла) зависит от размеров компрессора и коэффициента использования (количество часов в год). Тепло можно преобразовать в полезную работу по нагреву воздуха или воды.

При этом можно получать температуру воды до 90 °С. Получаемую нагретую воду можно использовать для всех областей применения, где требуется горячая вода: в бойлерах, умывальных комнатах, душах, системах обогрева, в процессах сушки, питания турбин ...

В зависимости от мощности маслосодержащего винтового компрессора используются Energy Box различного размера:



Решение по энерго-эффективности	Диапазон совместимых компрессоров	Номер для заказа	Набор для установки
Energy Box 11–30 кВт	Диапазон мощности от 11–30 кВт, 15–40 л.с.	2230028691	2230007393
Energy Box 30–55 кВт	Диапазон мощности от 30–55 кВт, 40–75 л.с.	2230028692	2230007394
Energy Box 55–90 кВт	Диапазон мощности от 55–90 кВт, 75–125 л.с.	2230028693	2230007394
Energy Box 90–180 кВт	Диапазон мощности от 90–180 кВт, 125–240 л.с.	2230028694	2230007404

**Выберите наиболее подходящий и начинайте экономить энергию !**

### Стандартная комплектация:

- кожух для защиты оператора и рабочих от горячих поверхностей;
- комплектный теплообменник вода/масло из нержавеющей стали;
- набор из двух термостатических клапанов (40°C и 60°C);
- простой выключатель и трубопроводная обвязка;
- предустановленные датчики температуры.

### Монтажный набор:

- шланги и штуцеры для подключения масляного контура.

Готов к работе сразу после подключения.



Оригинальные запчасти,  
отмечены логотипом ORIGINAL PART



Идентификатор «ORIGINAL PART» подтверждает, что эти компоненты прошли нашу жесткую проверку. Все запчасти специально разработаны для использования в наших компрессорах. Запчасти тщательно тестируются с использованием высочайшего уровня защиты качества, чтобы обеспечить долгий срок службы и поддержание стоимости владения на низком уровне. Мы не допускаем компромиссов в достижении надежности работы оборудования и обеспечиваем гарантийную поддержку.

Ваш авторизованный дистрибьютор

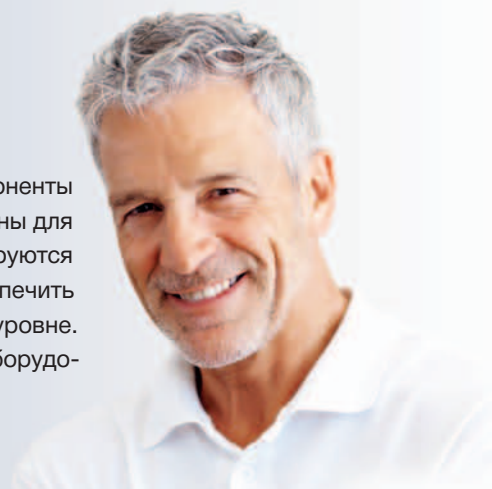

ООО "Компрессор ПК"  
+7 (383) 292-1-898, +7 923 777 3030  
E-mail: info@compressor-pk.ru  
Web: <https://compressor-pk.ru/>

